

# 楚雄彝族自治州人民政府文件

楚政通[2016]69号

## 楚雄州人民政府关于印发楚雄州“十三五” 产业发展规划的通知

各县市人民政府,州直各部门,楚雄开发区管委会:

现将《楚雄州“十三五”产业发展规划》印发给你们,请认真贯彻执行。

2016年10月18日



# 目 录

前 言 .....	(1)
一、发展基础和环境条件 .....	(3)
(一)发展基础 .....	(3)
(二)面临的形势 .....	(4)
二、总体要求 .....	(5)
(一)指导思想 .....	(5)
(二)基本原则 .....	(5)
(三)发展目标 .....	(8)
三、优化产业布局 .....	(10)
(一)布局原则 .....	(10)
(二)空间布局 .....	(11)
(三)园区布局 .....	(15)
(四)特色产业基地布局 .....	(18)
四、改造提升两大支柱产业 .....	(20)
(一)烟草产业 .....	(20)
(二)冶金产业 .....	(21)
五、突出打造五大重点产业 .....	(23)
(一)生物医药和大健康产业 .....	(24)
(二)旅游文化产业 .....	(30)
(三)新材料与绿色能源产业 .....	(35)
(四)先进装备制造业 .....	(42)
(五)高原特色现代农业和绿色食品制造产业 .....	(46)

<b>六、加快培育三大成长性产业</b>	(49)
(一)石化产业	(49)
(二)现代商贸物流产业	(54)
(三)新兴服务业	(57)
<b>七、统筹其它战略性新兴产业发展</b>	(60)
(一)信息技术产业	(61)
(二)节能环保产业	(63)
<b>八、实施五大攻坚工程</b>	(67)
(一)新旧动能接续转换增能攻坚工程	(67)
(二)工业经济攻坚工程	(69)
(三)园区经济发展攻坚工程	(71)
(四)民营经济发展攻坚工程	(72)
(五)主体培育发展攻坚工程	(74)
<b>九、促进产业融合发展</b>	(76)
(一)夯实互联网应用基础	(76)
(二)实施“互联网+”行动计划	(76)
(三)促进产城融合发展	(77)
(四)推动产业内外融合	(77)
(五)探索发展飞地经济	(77)
(六)鼓励发展总部经济	(78)
<b>十、推动园区转型升级</b>	(78)
(一)科学规划布局	(78)
(二)推动重点园区发展	(79)
(三)突出特色产业基地建设	(79)
(四)创新园区管理体制	(79)
(五)扶持发展大企业	(80)

(六)打造行业小巨人 .....	(80)
<b>十一、保障措施</b> .....	<b>(81)</b>
(一)强化规划引领,构建产业规划体系 .....	(81)
(二)强化政策扶持,推动重点产业发展 .....	(81)
(三)强化项目支撑,推动重点区域发展 .....	(82)
(四)强化平台建设,促进产业聚集发展 .....	(82)
(五)强化主体培育,突出产业招商 .....	(82)
(六)强化融资服务,创新投融资模式 .....	(83)
(七)强化人才支撑,提高企业竞争力 .....	(83)
(八)强化组织保障,形成发展合力 .....	(84)
附图:1.楚雄州“十三五”产业空间布局图 .....	(85)
2.楚雄州“十三五”特色产业基地布局图 .....	(86)



# 前 言

产业兴则经济兴,产业强则楚雄强。“十三五”时期,是楚雄州深入贯彻落实习近平总书记考察云南重要讲话精神、闯出一条跨越式发展路子的关键阶段,是全州克期完成脱贫攻坚任务、与全国全省同步建成小康社会的决胜阶段。必须把产业发展作为经济工作的主旋律、跨越式发展的主抓手、全面小康的主引擎,集中力量把产业做大做强,努力把我州建设成为面向南亚东南亚辐射中心重要的石化产业基地、冶金产业基地和绿色产业基地。

根据国家第十三个五年规划纲要、云南省第十三个五年规划纲要、《昆明—保山—芒市—瑞丽对外开放经济带发展规划(2015-2025)》、《滇中城市经济圈产业布局一体化发展专项规划(2014-2020)》、《中共云南省委 云南省人民政府关于着力推进重点产业发展的若干意见》、《中共楚雄州委关于制定国民经济和社会发展第十三个五年规划的建议》,以及州人民政府上报省人民政府《楚雄州“十三五”产业发展规划思路措施和 2016 年工作重点的报告》、《州人民政府办公室关于调整完善和新增部分州级“十三五”重点专项规划的通知》,特编制《楚雄州“十三五”产业发展规划》。

我州产业发展将围绕州第九次党代会和“十三五”规划纲要确定的“十三五”产业发展重点和总体目标,结合省委、省政府确定的八大重点产业,以及我州现有产业基础和比较优势,选择一批符合国家产业发展方向、产业链长、产业融合程度高、关联度强、发展潜力大、能尽快形成经济增长新动力的中高端产业,集中力量打造,带动全州产业转型升级。要按照“两型三化”(创新型、开放型和绿色化、信息化、高端化)和“一突出两打造”(突出主导产业,坚持全产业链打造和集群化打造)的要求,以产业转型升级为核心,以扩大开放、创新驱动为动力,以产业园区建设和龙头企业培育为抓手,突出主导产业,坚持全产

业链打造和集群化打造,改造提升烟草、冶金两大支柱产业,突出打造生物医药和大健康、旅游文化、新材料与绿色能源、先进装备制造、高原特色现代农业与绿色食品制造五大重点产业,加快培育石化、现代商贸物流、新兴服务业三大成长性产业,统筹发展其他战略性新兴产业,建设彝州现代产业发展新体系。到2020年,重点产业占GDP的比重达到80%左右,着力建设项目、培育企业、打造基地、塑造品牌、优化布局,特别是要培育一批创新能力强、质量品牌优势明显、市场占有率高、辐射带动能力强的龙头骨干企业,培育5个左右销售收入超100亿元的企业集团,20个左右超10亿元的企业;着力打造楚雄、禄丰2个省级千亿元和大姚、武定、南华3个省级百亿元工业园区,培强15个特色产业基地。健全完善服务企业成长、生产要素保障、科技创新进步、名优品牌创建等机制,努力形成大企业领军、产业链延伸、群体式崛起的产业发展格局,为楚雄闯出一条跨越式发展路子奠定坚实的产业基础,把楚雄州建设成为全省产业转型升级新高地、滇中城市经济圈西部增长极。

规划期为2016—2020年。



# 楚雄州“十三五”产业发展规划

## 一、发展基础和环境条件

近年来,在省委、省政府的坚强领导下,州委、州政府紧紧围绕富民强州目标,坚持以科学发展为主题,加快转变经济发展方式为主线,依托资源优势,突出园区建设、项目招商、产业培育等工作重点,集中力量建设烟草、冶金化工、生物医药、绿色食品、文化旅游、新能源新材料六大重点产业,加快发展新兴产业,全州重点产业建设取得明显成绩。到 2015 年,三次产业结构由“十一五”末的 22.4:42.5:35.1 调整为 20.0:38.3:41.7,三次产业结构不断优化。

### (一)发展基础

**1.重点产业取得新成效。**“十二五”以来,全州集中力量建设烟草、冶金化工、生物医药、绿色食品、文化旅游、新能源新材料六大重点产业,对全州经济社会发展的支撑力明显增强。到 2015 年,全州六大重点产业实现增加值达 356.75 亿元,占全州 GDP 的比重达 46.8%,其中:烟草产业实现增加值 110.38 亿元,占 14.5%;冶金化工产业实现增加值 48.1 亿元,占 6.3%;生物医药产业实现增加值 20.85 亿元,占 GDP 比重 2.7%;绿色食品产业实现增加值 134.08 亿元,占 17.6%;文化旅游产业实现增加值 36.61 亿元,占 4.8%;新能源新材料产业实现增加值 6.72 亿元,占 0.9%。

**2.园区建设取得新进展。**一是园区规划进一步加强。加强与城镇规划、土地利用规划、林地规划的衔接统一,完成了全州工业园区总体规划调整,园区规划布局得到逐步完善。全州共规划建设工业园区 10 个,规划片区 36 个,规划面积 386.15 平方公里。其中:楚雄、禄丰 2 个工业园区列为全省拟培育的 10 个千亿元以上园区,大姚、武定、南华 3 个工业园区列为拟培育的 50 个百亿元

以上园区，省级工业园区达到 5 个，楚雄国家农业科技园区总体规划批准实施，一批商贸物流园区正在规划建设之中，初步形成了布局合理、特色鲜明、优势互补、竞相发展的新格局。二是园区建设步伐加快。“十二五”期间，全州工业园区基础设施累计投资 89.85 亿元，累计建设标准化厂房面积 120 万平方米，工业园区入园企业达 536 户。

**3.骨干企业和园区规模不断扩大。**规模以上工业企业达 281 户，比 2014 年新增 42 户，其中：产值 1 亿元以上的企业有 111 户，产值 5 亿元以上的企业有 15 户，产值 10 亿元以上的企业有 8 户，产值 100 亿元以上的企业有 1 户。“十二五”期间，全州工业园区增加值从 43.32 亿元增加到 199.77 亿元。

## **(二)面临的形势**

**1.有利条件。**国家实施“一带一路”建设、长江经济带建设等发展战略，推进孟中印缅经济走廊、中国—中南半岛经济走廊建设，更加重视生态文明建设、更加重视脱贫攻坚、更加重视区域合作，一系列重大战略机遇为经济带发展创造了广阔空间。习近平总书记系列重要讲话和考察云南重要讲话精神，以及省委、省政府对经济带的战略定位，为经济带建设指明了发展方向。我省五大基础设施网络建设，为经济带加快发展提供了有力支撑。

**2.制约因素。**一是工业基础弱，支柱产业单一。2015 年，全州规上工业增加值才突破 200 亿元，占全州 GDP 的比重仅有 26.89%，对重点产业的带动力和支撑力仍然较弱；全州六大重点产业烟草和绿色食品产业增加值占全州 GDP 的 32.1%，其他 4 个重点产业仅占全部重点产业增加值的三分之一。二是产业布局不合理，产业聚集度不高。产业布局分散，县域之间不同程度存在恶性竞争；三次产业间通过产品供需而形成的互相关联和内在联系度不高，生产性服务业与一、二产业相互支撑、融合发展不够，现代农业、制造业的生产服务体系不健全。三是煤炭、钢铁、水泥、化工、风电等过剩产能使我州产业转型升级任务艰巨，化解过剩产能压力较大。四是科技创新能力弱，内生动力不足，多数产品处于产业链的低端，知名品牌少、缺乏竞争力。五是全省重点产业布局区域

之间竞争激烈,产业招商中竞争优势不明显。

## **二、总体要求**

加快推进产业发展是省州的重大战略部署,事关我州“十三五”战略目标的实现,事关改革发展稳定大局,是我州主动适应、引领经济发展新常态,把握今后一段时间改革工作方向、破解当前发展难题的关键,也是我州产业结构调整优化和转型升级的重要战略着力点,是强州之基、兴州之本。必须高度重视产业发展,以问题为导向、以目标为导向、以效益为导向,坚定不移打好产业转型升级攻坚战,为实现彝州跨越发展、全面建成小康社会奠定坚实的产业基础。

### **(一)指导思想**

全面贯彻党的十八大和十八届三中、四中、五中全会精神,深入贯彻习近平总书记系列重要讲话和考察云南重要讲话精神,按照省委、省政府的决策部署和州第九次党代会确定的目标任务,坚持全面建成小康社会、全面深化改革、全面依法治国、全面从严治党的战略布局,坚持创新、协调、绿色、开放、共享五大发展理念,以产业转型升级为核心,以扩大开放、创新驱动为动力,以产业园区建设和龙头企业培育为抓手,围绕“两型三化”(创新型、开放型和绿色化、信息化、高端化)和“一突出两打造”(突出主导产业、坚持全产业链打造和集群化打造)的要求,改造提升烟草、冶金两大支柱产业,突出打造生物医药和大健康、旅游文化、新材料与绿色能源、先进装备制造、高原特色现代农业和绿色食品制造五大重点产业,加快培育石化、现代商贸物流、新兴服务业三大成长性产业,统筹其它战略性新兴产业发展,融入滇中、带动滇西、发展自己、服务全局,同步推进工业化、信息化、城镇化、农业现代化进程,把我州建设成为滇中城市经济圈西部增长极、面向南亚东南亚辐射中心重要的石化产业基地、冶金产业基地和绿色产业基地,把楚雄州建设成为产业转型升级新高地、滇中城市经济圈西部增长极。

### **(二)基本原则**

**1.发展自己、服务全局。**站在滇中、全省乃至全国的高度来定位楚雄州的产业,站在滇中、全省乃至全国的高度来谋划产业项目,主动服务和融入国家

和省的重大战略、重大产业规划,特别是全省八大新兴优势产业规划和滇中城市经济圈重点产业发展规划。充分发挥市场配置资源的决定性作用,坚持政府引导,市场运作,多措并举,统筹各方,让产业的选择顺应产业结构调整 and 消费结构升级趋势,让市场主体成为推动产业发展的决定性力量。

**2.突出特色,错位发展。**立足市场,整合资源,扬长避短,按照中高端引领的要求和定位,培育壮大特色优势产业集群。坚持错位发展,参与区域分工合作,走特色化发展之路。坚持龙头带动与整体推进,集中有限的资源和力量,扶持培强一批创新能力强、行业领先的龙头企业,构建、完善和延伸产业链,打造完整的产业支撑体系。

**3.统筹兼顾,重点突破。**重点突破工业,以工业跨越发展带动一产、三产发展,推动信息化、城镇化、农业现代化;重点突破园区,以园区经济的重大突破为区域经济快速崛起提供有力支撑;重点突破楚雄市、禄丰县引领楚东、楚中率先发展;重点突破优势主导产业。充分发挥主导产业示范带动作用,引领产业整体推进,相互促进、共同发展,做大做强产业集群。盘活存量与做优增量齐抓,以增量优化带动存量调整,做大做强支撑当前经济的存量型优势产业,大力培育引领未来发展的增量型新兴产业。

**4.中高端引领,转型升级。**突出主导产业,抓住现代经济需要产业链、价值链协同互促的特点,走全链式培育、集群化发展的路子。突出产业链缺失环节、薄弱环节、创新提升关键环节,突出产业导向、区域导向,坚持全产业链条打造、抱团式发展,完善产业体系,抢占未来产业发展制高点。坚持发展是第一要务、保护是第一政绩,加强生态文明建设,坚持在资源环境可承载限度内布局和发展产业,实现产业发展与生态建设的有机统一、相互促进、和谐共赢。

**5.创新开放,合作发展。**实施创新驱动战略,大力推动科技进步,提高自主创新能力,突出企业创新主体地位,推进协同创新,加速信息化与产业发展的深度融合,引领产业跨越发展。创新发展理念、思路和路径,创新产业发展体制、机制和政策,努力开创跨越发展新局面。着力扩大对外开放,提高利用两种

资源和两个市场的能力，加快承接东部发达地区和周边地区产业转移与要素外溢，积极开拓东南亚和南亚市场。

在坚持上述原则的同时，还要注意处理好“八个关系”、坚持“五轮驱动”。

处理好八个关系：一是处理好做大总量和优化结构的关系。抓住供给侧结构性改革这个“牛鼻子”，把做大总量与调优结构作为同等重要的任务，以做大总量促进结构调整，以结构优化发展壮大总量。二是处理好巩固传统产业与培育新兴产业的关系。坚持盘活存量和做大总量并举，把改造提升传统产业与发展新兴产业更好结合起来，强化两者之间的相互渗透、融合发展，盘活存量和做大增量并举，实现传统产业和新兴产业相互促进、共同发展。三是处理好重点突破与整体推进的关系。研究分析产业的比较优势和增长潜力，明确战略重点，把握主攻方向，集中有限资源，集聚集成政策，率先在最具潜力、最有前景、最能见效的领域取得突破。四是处理好政府引导和市场主导的关系。充分发挥市场配置资源的决定性作用，更好发挥政府引导和服务保障作用，善于运用市场力量推动产业发展，善于把市场力量与政府力量结合起来破解发展中的难题。通过规划、计划，加强政策引导，完善配套政策，加强事中事后监管服务，营造良好发展环境。五是处理好产业发展与生态建设的关系。坚持环境优先，加快构建科技含量高、资源消耗低、环境污染少的产业结构和生产方式，加快形成绿色产业体系，在资源环境可承载限度内发展和布局产业，实现产业发展与生态建设的有机统一、和谐共赢。六是处理好区域发展和全盘统筹的关系。牢固树立区域有界、市场无界的思想，用大市场的眼光看区域市场，主动适应市场选择，善于借助国际、国内以及州外产业发展的推动力和张力，按照“发展自己、服务全局”的要求，精准确定产业定位和发展思路，促进产业融合联动发展。七是处理好结构调整和优化布局的关系。立足自身比较优势和资源优势，合理布局产业，坚持有所为、有所不为，坚持错位发展、差异化发展，实现资源在产业间及空间的优化布局。八是处理好立足当前与着眼长远的关系。长短结合，既着力解决好影响当前我州跨越发展的关键瓶颈问题，又着眼长远，打基

础、利长远,加快构建总量大、结构优、质量好的产业发展新体系。

坚持**五轮驱动**。一是坚持**创新驱动**。把创新驱动摆在产业发展的核心位置,加快完善以产业为主体、市场为导向、产学研结合的技术创新体系,营造有利于激励创新的制度环境,推动科技创新、模式创新、企业创新、市场创新、产品创新、业态创新、管理创新等全面创新,坚定不移走创新驱动的产业发展道路。二是坚持**开放带动**。坚持走出去与引进来并重,扩大开放、借助外力,形成产业发展新动能,拓展产业发展新空间,深化与昆明及周边地区、京津冀、长三角、珠三角地区和东南沿海的对接合作,着力引进省内知名国企和民企及国内外**500**强企业带动全州产业结构优化升级。三是坚持**改革推动**。深入推进供给侧结构性改革,资金向市场主体投放、空间为市场主体预留、人才向市场主体流动、技术向市场主体集聚,激发市场主体活力。把政府和市场的作用有机结合起来,加大行政管理、投资、价格、国企、财税、金融、社保等重点领域和关键环节改革攻坚力度,推动“放管服”改革向纵深发展,切实转变政府职能,着力提升政务服务的能力和水平,着力提升商事服务的质量和效率,着力提升公共服务的质量和水平,着力营造良好的市场环境、法治环境,形成区域核心竞争力。四是坚持**融合联动**。坚持信息化和工业化高层次深度融合发展,坚持一、二、三次产业融合发展,坚持产城融合、一体化发展,坚持跨界、跨区域融合发展。加强园区、企业、项目和招商引资间的发展联动,开展产业链上下游合作,提升大企业与中小企业协作配套水平,支持产业龙头企业跨地区、跨行业、跨所有制兼并重组,发挥龙头企业的聚集带动升级作用,加快形成一批特色优势产业园区和产业集群。五是坚持**质量品牌促动**。按照“中国制造向中国创造转变、中国速度向中国质量转变、中国产品向中国品牌转变”的要求,坚定不移实施质量强州战略,推动楚雄迈入质量时代。

### **(三)发展目标**

**1.产业比重不断提高**。调优一产、调强二产、调快三产,持续推动产业结构优化升级,到2020年力争一、二、三产年均分别增长**6%**以上、**14%**以上、**10%**

以上,十大产业实现增加值占 GDP 的比重达到 80%左右,其中:两大支柱产业占 GDP 的比重保持在 15%左右,五大重点产业力争达到 50%左右,三大成长性产业力争达到 20%左右(各产业发展目标见表 1)。

**2.产业链和产业集群不断延伸扩大。**按照产业发展全产业链打造、集群化打造的要求,围绕十大产业,拉长产业链条,扩大产业集群,到 2020 年,重点产业链进一步延伸,产业融合程度和产品附加值明显提高,同时,产业配套体系基本完善,产业配套能力进一步增强,产业集群化程度明显提高,逐步实现由传统产业向现代产业过渡,低端产业向中高端产业升级,产业结构不断优化提升,综合实力显著增强的发展新格局。着力建设项目、培育企业、打造基地、塑造品牌、优化布局,特别是要培育一批创新能力强、质量品牌优势明显、市场占有率高、辐射带动能力强的龙头骨干企业;健全完善服务企业成长、生产要素保障、科技创新进步、名优品牌创建等机制,努力形成大企业领军、产业链延伸、群体式崛起的产业发展格局,为闯出一条跨越式发展路子奠定坚实的产业基础,把楚雄州建设成为全省产业转型升级新高地、滇中城市经济圈西部增长极。

**表 1 楚雄州“十三五”产业发展目标表**

单位:亿元、%

产业分类	2015 年		2020 年目标	
	增加值 (亿元)	占 GDP 比重%	增加值 (亿元)	占 GDP 比重%
<b>一、改造提升两大支柱产业</b>	149.36	19.57	260	17
1.烟草产业(含配套)	110.00	14.4	150	10
2.冶金产业(含矿产和建材)	39.36	5.16	110	7
<b>二、突出打造五大重点产业</b>	199.76	26.18	720	49
1.生物医药和大健康产业	20.85	2.7	100	7
2.旅游文化产业	36.61	4.8	150	10
3.新材料与绿色能源产业	6.72	0.88	100	7
4.先进装备制造产业	1.5	0.19	100	7
5.高原特色现代农业与绿色食品制造产业	134.08	17.57	270	18
<b>三、加快培育三大成长性产业</b>	130.17	17.0	360	24
1.石化产业(含其它化工)	8.74	1.06	60	4
2.现代商贸物流产业(批发零售和物流)	113.46	14.87	200	13
3.新兴服务业(信息软件、金融保险)	32.25	4.2	100	7
<b>合计</b>	479.29	62.82	1340	80%左右

**3.产业竞争力明显提升。**到 2020 年,产业园区建设成效明显,中高端产业体系初步形成,产业内部结构更为合理,产业竞争力明显提升,努力打造楚雄、禄丰 2 个千亿元园区,大姚、武定、南华 3 个百亿元园区,培强 15 个特色产业基地;重点产业龙头企业集聚发展,建成销售收入超 100 亿元的企业集团 5 个左右、超 50 亿元的 10 个左右、超 10 亿元的 20 个左右。围绕关键环节的产业链培育取得突破,重点企业梯队培育制度日趋完善,一批龙头企业成为引领行业发展的“带头人”,一批骨干企业成为行业“主力军”,一批科技型企业成为行业发展的“核心”。

### **三、优化产业布局**

根据我州“十三五”期间“一极一桥一品两区三基地”的发展定位,以及全州主体功能区和生产力空间布局,优化产业空间布局,推动重点产业向重点区域布局,优势资源向优势企业集中,优势企业向重点园区集中,构建“产业随功能区走、企业随产业走、人随产业走、基本公共服务和基础设施建设随人走”的发展格局。提升楚雄区域中心城市的核心地位,打造楚东增长极、楚北增长极,有序推进楚中、楚东、楚北三个城镇群协调发展,构建昆楚大东西开放合作产业带、攀楚玉南北开放合作产业带、金沙江昆楚攀东西开放合作产业带、滇中经济圈禄武易南北开放合作产业带,建设楚雄、禄丰两个千亿元工业园区,大姚、南华、武定 3 个百亿元工业园区和 15 个产业基地。

#### **(一)布局原则**

**1.科学发展原则。**充分考虑产业发展与人的发展,经济发展与社会发展,及与资源、环境之间的关系,以主体功能区划分为基本依据,优化主导产业空间布局,坚持走资源节约型环境友好型的道路。

**2.效率优先原则。**综合比较全州各地的区位条件、资源禀赋、发展基础,优先发展综合条件较好、有条件加快发展、对周边辐射带动力强的楚中、楚东地区,以这些地区的率先发展带动全州发展。

**3.产城融合原则。**产业发展与城镇化高度融合,同步推进,优化产业和城



镇布局,努力实现一个产业带动一个园区、一个园区带动一个城镇、一个城镇带动一个区域的发展格局。

**4.集约发展原则。**坚持走“企业集中、产业集群、功能集聚、用地集约”道路,高效利用土地资源、高效聚合发展要素,促进产业跨越发展。

**5.区域联动原则。**统筹全州各县市的分工协作,使之互为促进、协调发展;充分融入滇中城市经济圈,加强与昆明、曲靖、玉溪之间的分工合作,实现联动发展;统筹城乡发展,推动城乡一体化进程。

## **(二)空间布局**

### **1.提升楚雄区域中心城市的核心地位**

以楚雄城市为核心,充分发挥独特的区位优势,依托已经建成和正在规划建设滇中高速公路、高铁路网,加快推进东西、南北两个方向的高速通道建设,积极争取规划建设楚雄滇中第二机场和与之相配套的空港经济区,建成滇中连接南亚东南亚国际大通道上的重要枢纽。进一步提升楚雄城市在滇中和全省区域布局中的地位,辐射带动牟定、姚安、南华、双柏、禄丰县广通镇一体化发展,承接昆明特大城市建设的功能转移,把楚雄区域中心城市建成滇中大城市,成为昆明国际区域中心城市的副中心。汇聚民族文化元素,突出彝族特色,构筑彝族语言文字、历法古迹、民俗风情、建筑风格等集中交流展示平台,打造“中国彝乡”,建设彝族文化精神家园。发挥交通枢纽区位优势,争取申报建设滇中经济圈楚雄保税区。以新型工业化、城镇化和信息化为主要推动力,以楚雄千亿元省级工业园区为支撑,支持开发区申报建设国家保税区,推动楚雄开发区和工业园区转型升级创新发展,巩固提升传统支柱产业,加快培育战略性新兴产业,重点发展生物医药和大健康、高原特色农产品加工、先进装备制造,加快发展旅游文化、现代物流、金融、信息、电子商务、科技服务等现代服务业,把楚雄建设成为滇中重要的战略新兴产业基地、滇中物联网中心、科技创新中心、面向南亚东南亚开放合作新高地,成为融入滇中带动滇西发展的重要增长极。到2020年,楚雄市GDP占全州的比重达到40%以上。

## 2.打造两个增长极

充分发挥禄丰、武定和永仁、元谋、大姚独特的区位优势,以新型工业化和城镇化为动力,培育做大楚东和楚北两个增长极,引领楚雄州东部和北部区域跨越发展。

**2.1 楚东增长极。**充分发挥禄丰东靠昆明大都市、武定东邻昆明、北连金沙江经济带的独特区位优势,加快推进武易、昆广高速公路、武定—倘甸—寻甸及环昆城际轨道交通等通道建设,积极推动禄丰与武定合作发展,与禄劝、安宁、易门联动发展,形成近期以禄丰县城和武定县城为支点,中远期以禄丰东部产业新城为中心,禄丰、武定 2 个县城为支撑的半小时经济圈,依托禄丰千亿元和武定百亿元省级工业园区,改造提升传统产业,统筹推进新型工业化、城镇化、信息化和农业现代化,加快发展冶金及新材料、石化、先进装备制造、旅游文化、现代物流等产业,主动承接昆明特大城市向外转移的冶金和化工产业,使楚东增长极成为昆明特大城市重工业拓展区和配套产业基地,成为支撑州域东部跨越发展的重要增长极。到 2020 年,楚东增长极 GDP 占全州的比重达到 30%以上。

**2.2 楚北增长极。**以长江经济带和金沙江开放合作经济带建设为契机,以永仁、元谋、大姚 3 个县城为支撑,充分发挥 3 县地处金沙江中部,内引成渝经济区连通长江经济带和丝绸之路经济带,外联孟中印缅经济走廊面向南亚东南亚重要交通节点的独特区位优势,着力加强与周边区域的公路、铁路、航空、水运等互联互通基础设施网络建设,积极推进金沙江港口、码头等黄金水道建设,加快推进新型工业化和新型城镇化进程,推动永仁、元谋、大姚城镇合作发展,重点发展先进装备制造、绿色食品、旅游文化等产业,主动服务并融入金沙江开放合作经济带发展,主动承接成渝经济区、攀西经济区等先进地区产业转移,成为推动滇川合作的重要桥梁和金沙江开放合作经济带新的增长极。到 2020 年,楚北增长极 GDP 占全州的比重达到 20%以上。

## 3.有序推进三个城镇群协调发展

**3.1 楚中城镇群。**以楚雄区域中心城市为核心,辐射带动南华县城(包括沙桥镇)、姚安县城、牟定县城、双柏县城及周边集镇和禄丰县广通镇同城化发展,构建楚中城镇群半小时经济圈,体现政治经济、历史文化、科技创新、物联网、现代服务业中心功能,展现历史文化名城、美丽山水智慧城市和现代都市风貌,建成高端要素集聚、辐射作用强大、在省内外具有重要影响的都市中心区,彝族文化为灵魂的中国彝族文化大观园,昆瑞经济带融入滇中带动滇西开放发展的核心区,云南建设我国面向南亚东南亚辐射中心重要的外向型优势产业基地。到 2020 年,楚中城镇群城镇常住人口达到 80 万人左右,城镇化率达到 55%左右。

**3.2 楚东城镇群。**以禄丰城市为龙头,禄丰东部产业新城和武定县城为支撑,推动禄丰—武定沿线及周边城镇协同发展,加强与昆明市、滇中产业新区及周边城市的对接合作,形成滇中城市群次区域中心城市,积极探索产城融合发展新路子,成为滇中重要的产业新城。到 2020 年,楚东城镇群城镇常住人口达到 35 万人左右,城镇化率达到 50%左右。

**3.3 楚北城镇群。**依托已规划正在推动建设的大(姚)永(仁)、元(谋)大(姚)宾(川)高速公路、金沙江沿江高速公路以及滇中城际铁路环线(永仁—大姚—姚安—楚雄)形成的通道优势,以永仁、元谋、大姚 3 县城镇为重点,北向面向攀枝花和成渝经济区融入金沙江开放合经济带发展,西向与祥云宾川及滇西地区合作发展,把楚北城镇群打造成为全省重要绿色产业基地,攀枝花产业配套服务基地和滇川合作发展示范区。到 2020 年,楚北城镇群城镇常住人口达到 25 万人左右,城镇化率达到 40%左右。

#### **4.构筑四条产业带**

**4.1 昆楚大东西开放合作产业带。**抓住我国规划建设孟中印缅经济走廊的重大机遇,依托昆瑞对外开放经济带核心组成的昆楚、楚大高速和已开工建设的昆广、广大高速、楚广高速、楚南一级等高速通道,以及昆广、广大铁路和规划建设的昆楚城际轨道等综合交通网构成的东西运输大通道,以禄丰、广通、

楚雄、南华、牟定、姚安为重要节点,以楚雄、禄丰 2 个千亿元工业园区为重要平台,沿带布局发展生物医药和大健康、冶金及新材料、高原特色农产品加工、石化、先进装备制造、旅游文化、现代物流等产业,使之成为融入孟中印缅经济走廊面向南亚开放合作的東西向重要经济走廊。

**4.2 攀楚玉南北开放合作产业带。**抓住国家规划建设孟中印缅和中国—中南半岛经济走廊等重大机遇,依托已经建成的南永、元双二级公路和正在规划建设的弥(勒)楚(雄)、永(仁)金(水河)、牟(定)金(沙江)高速公路及滇中城际铁路环线(永仁—大姚—姚安—牟定—楚雄—双柏—易门—玉溪)构成的滇中楚雄南北大通道,以永仁、大姚、姚安、南华、元谋、牟定、楚雄、双柏 8 个县市城市为支撑,沿线乡镇为重要节点,积极推进与攀枝花、玉溪及滇南城镇群合作发展,沿带布局发展高原特色农产品加工、旅游文化、轻工、消费品制造等产业,使之成为北连金沙江对内开放合作经济带,南连元江,并连通孟中印缅和中国—中南半岛两大经济走廊的重要产业发展纽带。

**4.3 金沙江昆楚攀东西开放合作产业带。**抓住长江经济带和金沙江经济带建设的重大机遇,充分发挥楚雄北部金沙江流域地处金沙江中游与下游结合部黄金地带的独特区位优势,依托金沙江、长江及成昆经济带,京昆高速永武段、108 国道和《长江经济带综合立体交通走廊规划》中的金沙江黄金水道等综合交通网,以武定、元谋、永仁、大姚为支点,沿线和沿江乡镇为节点,主动融入昆明和攀枝花两大城市辐射带动发展,沿带布局发展特色高效农业、冶金配套加工制造业、能源等重点产业,共同打造金沙江昆楚攀东西开放合作经济带,使之成为滇中经济圈对接成渝经济区和长江经济带,面向南亚东南亚双向开放合作的東西重要经济走廊。

**4.4 滇中经济圈禄武易南北开放合作产业带。**抓住滇中城市经济圈和滇中产业新区纳入国家战略规划,云南省委、省政府加快推进滇中一体化发展等重要机遇,依托正在建设的禄劝—武定—易门高速公路和规划建设的滇中外环线综合交通网络构成的禄(劝)武(定)易(门)南北大通道,以武定县城、禄丰县

城和东部产业新城为支点,沿线乡镇为节点,积极推进与禄劝、安宁、易门合作发展,沿带布局发展冶金及新材料、石化、先进装备制造、现代服务业等,使之成为楚雄州率先融入滇中城市经济圈一体化发展的产城融合示范区。

### **(三)园区布局**

#### **1.工业园区布局**

围绕主导产业规划布局园区,打破县县办园区,打破按行政区划建园区的格局,探索跨县域规划建设工业园区,促进产业链延伸和产业聚集。重点支持楚雄工业园区、禄丰工业园区 2 个拟培育的千亿元以上园区和大姚工业园区、武定工业园区、南华工业园区 3 个拟培育的百亿元以上园区。原则上千亿元园区确定 2 个主导产业,2 个辅助产业,其余园区确定 1 个主导产业,1 个辅助产业。到 2020 年,各园区功能及产业定位明确、独具特色,形成以千亿元园区为核心,以百亿元园区为支撑,以各县工业园区为基础的园区框架体系。各园区主导产业和辅助产业规划见表 2。

表 2 楚雄各工业园区主导产业及辅助产业布局规划表

序号	园区名称	主导产业	辅助产业	重点培育企业(项目)
1	楚雄工业园区	卷烟及其配套产业、生物医药产业	绿色食品制造业、先进装备制造	云南德动汽车制造有限公司, 红塔集团楚雄卷烟厂, 盘龙云海药业、天利药业, 摩尔农庄生物科技有限公司, 云开电气公司等。
2	禄丰工业园区	冶金产业(以钢铁、铜、钛为重点) 新材料产业	先进装备制造、石化产业(含磷化工)	德胜钢铁公司, 云南冶金集团新立公司。云南锦润数控机械制造公司, 云南钛业公司, 昆钢钢构有限公司、云铜集团搬迁项目等。
3	大姚工业园区	绿色食品制造业(以核桃加工为重点)	铜矿采选业	大姚广益公司, 楚雄矿冶公司等。
4	南华工业园区	绿色食品制造业(以野生菌加工为重点)	轻工制造业	南华欣泰野生菌公司, 南华松香厂, 南华恒源食品有限公司、咪依噜天然食品开发公司。
5	武定工业园区	冶金产业(以钛加工为重点)	绿色食品制造业	武定新立钛业公司, 武定和创药业等。
6	姚安工业园区	绿色食品制造业	轻工制造业	姚安农哈哈公司, 云南海润茧丝绸公司等。
7	永仁工业园区	装备制造	绿色食品制造业	云南双清螺旋管有限公司, 永仁宏鑫园科技公司。
8	元谋工业园区	绿色食品制造业(以果蔬精深加工为重点)	轻工制造业	元谋闽中食品公司, 元谋源谋仁食品公司, 元谋利明脱水蔬菜公司等。
9	牟定工业园区	绿色食品制造业(以腐乳加工为重点)	冶金(以铁矿、稀土深加工为重点)	云南牟定太极食品公司, 云南牟定星贸食品公司、云南羊泉生物科技有限公司, 牟定有色金属提炼公司等。
10	双柏工业园区	林产品加工	绿色食品制造业	云南美森源科技公司, 云南森美达科技公司, 双柏妥甸酱油公司等。

## 2.高原特色现代农业和绿色食品制造产业园区布局

楚雄国家农业科技园区。充分利用楚雄州优越的光热条件和良好的生态环境等优势农业资源,以元谋县和楚雄市为核心区,辐射带动永仁、大姚、姚安等县,以高新生物科技为引领,探索农业现代化发展新模式,实现新品种新技术试验示范推广、设施农业展示、生态农业观光旅游和土地综合利用示范、农产品交易与物流、新能源综合利用等的共同发展,打造从田间到餐桌的全产业链有机农业产业,形成与工业化、信息化、城镇化、现代化同步发展的高效、生态、创新、循环、低碳型国家级农业科技园区,示范带动西南地区高原特色现代农业和食品制造业发展。姚安现代农业产业园区:发挥姚安坝子地势平坦、土地肥沃、生态良好、传统农业基础较好的有利条件,以中以(中国和以色列)高原特色现代农业和食品制造示范园建设为重点,规划建设姚安现代农业产业园区和农产品加工园区。以着力培育龙头企业、建设产业基地为抓手,以建立“大棚—养猪—厕所—沼气—养鱼(或林果)—精深加工”生态模式为主线,以发展生态高效农业为目标,走“优质原料基地—初加工—精深加工—附加值提升开发—绿色和有机食品成品—精致包装—国内外市场营销”的路子,加大科技投入,优化品种结构,着力培强壮大粮、烟、桑、畜、蔬、果六大农业产业,打造全省重要的蚕桑、蔬菜、经济林果、肉牛养殖、中药材原料等加工基地。彩云罗川现代农业产业园区:依托彩云镇良好的土地、光热资源、多样的农业资源以及优越的地理交通条件,加强基础设施建设,推广现代农业科技,发展规范化、规模化、专业化的特色种养殖业,发展集“新、特、奇、科普、体验”于一体的农业观光产业,将彩云镇打造成为高原特色农业示范区和现代农业观光旅游区。

## 3.现代商贸物流园区布局

按照《楚雄州现代物流产业发展规划》(2013—2020),布局“1 基地 4 园区 2 中心 4 服务点”11 个物流节点,重点建设 5 个物流节点。集中力量打造 4 个商贸物流园区:楚雄商贸物流园区:依托广通区位优势,以楚南一级公路为纽带,

配套建设楚南国际商贸物流中心,连接城西商贸物流中心和城东商贸物流中心,建设包括广通物流园和苍岭物流园两个片区。元谋商贸物流园区:依托成昆铁路、108国道、G5高速、金沙江航运、元谋通用机场等交通优势,在元谋县能禹、平田、黄瓜园、江边布局综合物流园区,辐射带动元谋周边地区农产品集散和现代农业开发,打造面向全国、辐射南亚东南亚的商贸物流中心。禄丰勤丰工业物流园区。发挥禄丰勤丰镇便捷的铁路、公路交通区位优势和有较好的钛产业、石化产业与磷化工产业基础,高水平规划建设现代综合物流园区,大力发展加工贸易、物流仓储、电子商务,以此形成服务滇中产业集聚区核心区,覆盖金山、碧城、仁兴、恐龙谷等区域的滇中经济圈重要物流枢纽。永仁永攀商贸物流园区。充分发挥永仁县作为成昆经济带上的云南北大门的区位优势,承接四川攀枝花部分产业转移,建设新能源装备制造园区和综合性物流中心。

#### **(四) 特色产业基地布局**

围绕建设面向南亚东南亚辐射中心重要的石化产业基地、冶金产业基地和绿色产业基地的定位,全州特色产业基地规划布局 15 个,其中:卷烟及配套产业基地 1 个,生物医药和大健康产业基地 1 个,先进装备制造产业基地 1 个,石化产业基地 1 个,冶金产业基地 1 个,新材料产业基地 1 个,高原特色食品加工产业基地 5 个,石材石艺产业基地 1 个,循环经济示范基地 1 个,林产品加工基地 1 个,新能源产业基地 1 个。到 2020 年,基本形成主导引领、关联配套、专业分工、协作发展、社会化服务的园区产业集群格局。立足资源优势和比较优势,打造培育 15 个左右主营业务收入达 10 亿元以上的特色产业基地。详见表 3。



表 3 楚雄州特色产业基地布局规划表

序号	名称	空间布局
1	楚雄卷烟及配套产业基地	楚雄工业园区富民片区
2	楚雄生物医药和大健康产业基地	楚雄工业园区智明、庄甸片区
3	楚雄先进装备制造产业基地	楚雄工业园区桃园、云甸片区
4	云南石化产业基地	禄丰工业园区勤丰片区
5	禄丰冶金产业基地	禄丰工业园区金山片区、勤丰片区
6	禄丰钛产业基地	禄丰工业园区土官、勤丰片区、武定工业园区
7	大姚核桃产业基地	大姚工业园区金碧片区
8	南华野生菌产业基地	南华工业园区老红山片区
9	特色石材石艺产业基地	武定工业园区长冲特色石材加工片区、永仁工业园区苴却石艺片区
10	元谋果蔬加工产业基地	元谋工业园区特色农产品加工区
11	牟定腐乳产业基地	牟定工业园区新桥片区庄三核心区
12	牟定滇中循环经济工业固废（城市矿产）示范基地	牟定工业园区新桥、黄龙山片区
13	姚安高原特色食品产业基地	姚安工业园区草海片区
14	双柏林产品加工产业基地	双柏工业园区县城片区
15	楚雄绿色能源基地	全州十县市适宜区域

## 四、改造提升两大支柱产业

按照创新驱动、结构优化、绿色低碳的要求,加快运用高新技术和先进适用技术、现代管理技术改造提升传统产业,提高企业技术装备水平和市场竞争能力,积极推进工业企业兼并重组,加快产业集群发展,充分发挥楚雄州烟草和冶金两大传统支柱产业优势,推动产业转型升级,支撑和带动全州工业经济实现跨越发展。

### (一)烟草产业

#### 1.发展目标

争取到 2020 年,烟草及其配套产业增加值达到 150 亿元,占全州 GDP 的比重达 10%以上,烟草基础设施进一步改善、烟叶质量进一步提升,烟农收入进一步提高,烟草综合利用产品多元化取得实质性进展,烟草转基因药用蛋白、疫苗、抗体实现产业规模化,成功实现 4 个左右生物制品上市,生物制品产值达 4 亿元。

#### 2.发展重点

一是进一步抓好优质烟叶基地建设。加强农工商协同,加大资金投入和科技投入,推广现代烟草农业,提升原料生产水平,提高烟叶内在品质,实现原料订单生产。二是进一步优化区域布局。实行产区分类指导管理和差异化管理,最大限度地满足“红塔”品牌对烟叶质量的要求。三是进一步提高烟草综合生产能力。以基地单元为载体,全面转变烟叶生产组织模式,建立专业化服务体系,标准化组织烟叶生产,改善烟区生产条件,提高综合生产能力,增强抗御自然灾害的能力。推进烟草产品减害降焦,以高端突破提升卷烟品牌价值,提高烟草综合开发利用水平。四是进一步保证烟叶质量的稳定性。根据品种与区域的不同,建立工业需求与品种、区划、生产技术三者的有机联系,加强烟叶分级质量控制,保证烟叶内在质量稳定。五是进一步挖掘烟草潜力发展生物制品业。积极探索发展烟草转基因药用蛋白、疫苗、抗体等领域,丰富烟草产业内涵,实现产品多元化。六是推进重点项目建设。推进新型包装印刷、辅料生产、香精香料等烟草配套产业发展,加快楚雄市华丽包装实业有限责任公司高档香烟接装纸、铝箔纸扩建整体技改搬迁,完成废物综合利用、烟草生物工

程等重点项目建设。

### 3.布局重点

围绕烟叶提质增效，加快烟草水源工程建设，不断改善种植地区配套设施，建设一批优质烤烟种植基地，不断扩大优质烟种植面积和优质烟的比例。烤烟种植重点布局在全州最适宜的县市、乡镇，卷烟及其配套加工业重点布局在楚雄、南华。

### 4.产业链和产业集群

以红塔集团楚雄卷烟厂、南华烟叶复烤厂、楚雄吉兴彩印公司、华丽包装、鹿城彩印等集烟草、复烤、加工、包装为一体的上下游产业链和产业集群。

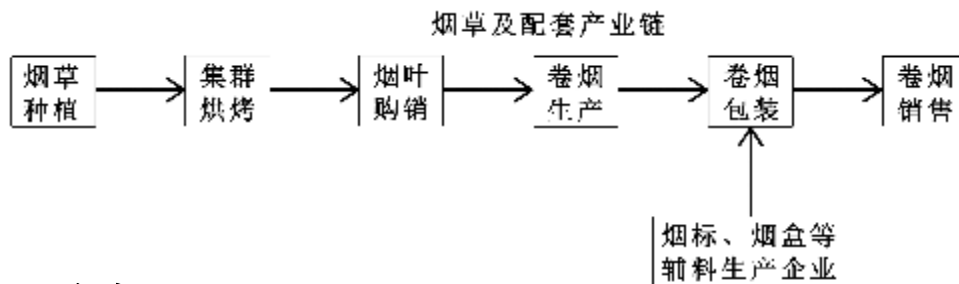

## (二)冶金产业

### 1.发展目标

继续巩固楚雄州在全省钢铁及铜冶金生产基地中的重要位次，成为云南省重要的冶金建材生产加工基地。改造提升以钢铁、铜、钛、铅、锌、铝等黑色金属和有色金属和建材为重点的冶金建材业。到 2020 年，力争增加值突破 110 亿元，占全州 GDP 的比重达到 7%以上。

### 2.发展重点

**2.1 黑色冶金。**利用先进技术和先进生产装备促进钢铁产业升级，按照“两头在外”模式，瞄准南亚东南亚资源和市场，实施“走出去”战略，加快调整产业结构，实现精细化发展。加快产业升级、节能减排技术改造，创新生产工艺和产品结构，提升产品档次，并以周边区域稀贵金属、有色金属资源为依托，改变产品结构，大力发展高强抗震钢系列，着力研发钢铁与钒钛、钨等相关金属的合金，实现精细化、高端化发展，做长产业链，提升产品附加值，实现产业做大做强。

**2.2 有色冶金。**一是支持云铜集团驻楚企业加强资源勘探和州内外资源的整合,加快实施楚雄州内铜资源矿山地质探矿及设备更新改造工程项目,提升采选技术水平,提高铜矿采选冶综合回收利用能力。同时,大力推广应用冶炼新技术新工艺,提高资源利用效率,扩大生产规模,增强企业核心竞争能力。二是充分发挥省政府将楚雄州纳入支持清洁载能产业以及滇中产业聚集区的政策优势,引进省内外大企业大集团,积极引进云铜王家桥冶炼总厂搬迁,引进实施云铜年产 40 万吨阴极铜、80 万吨硫酸等搬迁技改项目,实施铜、铝、碳素等产品生产及有色金属冶炼压延加工项目。鼓励应用铜冶炼新技术新工艺,提高冶炼水平,降低资源能源消耗,提高资源利用效率。延伸粗铜产业链,开发阳极铜、铜材等产品。

**2.3 稀贵金属。**发挥资源优势,积极推进钨矿、稀土、稀贵金属的开发利用,开发钛基新材料,发展稀土、铂钯、石墨烯等稀贵金属及非金属冶炼,开发稀土、铂钯及冶金新材料。

### 3.布局重点

钢铁、铜、钛产业沿禄武产业带重点在禄丰、武定布局。钢铁产业布局在禄丰,通过推进技术改造,淘汰落后产能,调整产品结构,优化发展钢铁及压延产业。新增的铜加工能力主要布局在禄丰工业园区勤丰片区。钛矿采选和冶炼布局在武定县的禄金工业园区和禄丰工业园区勤丰片区。稀土采选和冶炼布局在牟定。

### 4.产业链和产业集群

#### 4.1 钢铁产业链和产业集群

以云南德胜钢铁公司为龙头打造钢铁上下游产业链。

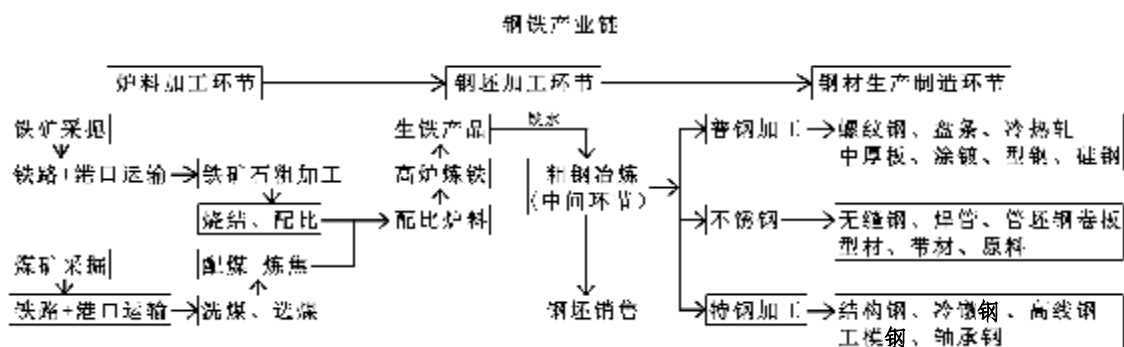

## 4.2 铜冶金产业链和产业集群

铜精矿(楚雄矿冶公司)→铜冶炼(滇中有色公司、云铜技改搬迁项目)→阴极铜(电解铜),以云铜集团在楚企业为龙头及云铜40万吨阴极铜冶炼搬迁技改项目为主的铜上下游产业链和产业集群。



## 4.3 稀土产业链和产业集群

以牟定稀土矿、铂钯资源为优势,打造稀土产业链和产业集群。

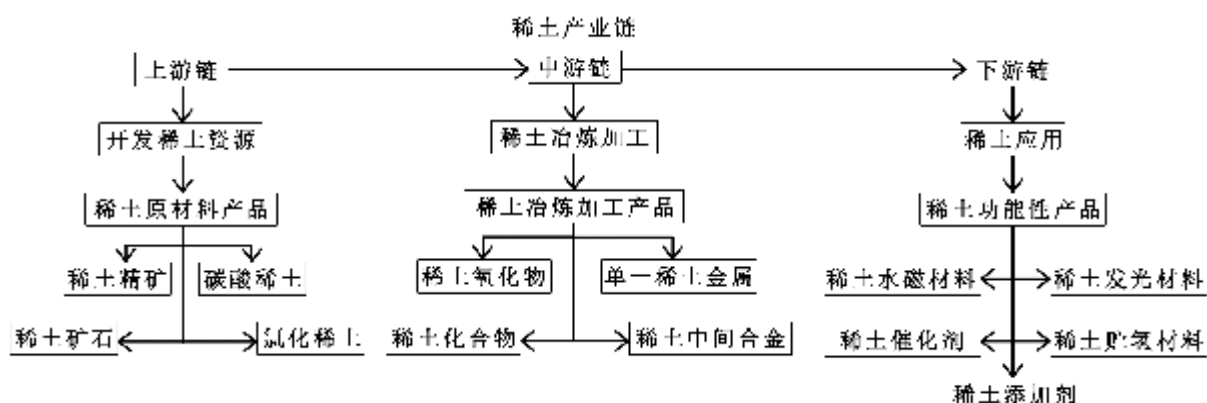

### 专栏1 冶金产业重点项目和重点企业

#### 一、重点项目

- 1、云南德胜钢铁公司适时启动节能减排技改项目,并加大技术改造力度,在不扩大产能的前提下,实施年产50万吨高线生产线改造为线棒复合生产线等项目。
- 2、滇中有色公司年产12万吨阳极铜配套30万吨硫酸填平补齐技改项目。
- 3、云铜40万吨高阴极铜冶炼搬迁技改项目。

#### 二、重点企业

云南德胜钢铁有限公司、楚雄德胜煤化工有限公司、武定县华翔经贸有限公司球团矿厂、武定德胜矿业有限公司、牟定德胜矿业有限公司、云南昆钢钢结构有限公司、昆明钢铁集团有限公司罗次分公司、楚雄滇中有色金属有限责任公司、云南楚雄矿冶有限公司、云南牟定兴宏铜业有限公司、大姚桂花铜选冶有限公司、南华茂森再生科技有限公司。

## 五、突出打造五大重点产业

充分发挥特色资源优势,以提质增效为目标,以工业化带动信息化,以信息化促进产业化,突出打造生物医药和大健康、旅游文化、新材料与绿色能源、先进装备制造、高原特色现代农业和绿色食品制造五大重点产业,走出一条科

技含量高、经济效益好、资源消耗低、环境污染少、人力资源优势得到充分发挥的特色产业化发展道路。

## **(一)生物医药和大健康产业**

### **1.发展目标**

到“十三五”末,逐步建立起较为完善的生物医药和大健康产业种植、生产、流通、研发体系和中(彝)医药健康服务体系。全州中药材种植面积达 50 万亩,构建较为完善的中药材产业科技支撑体系,建成一批中药材规范化种植基地,打造一批中药材品牌产品,培育一批科技型种植与加工企业。构建现代化的高端医药流通平台,大力发展现代流通业态,建立以辐射全国中心批发市场为龙头中药材流通体系。加快发展以彝医药为特色的医疗卫生保健服务业。全州拥有自主知识产权的新药达到 25 个以上,力争新增全国独家品种 5 个,彝药品牌知名度和彝药产品影响力显著提升,新增 2 个以上云南名牌产品,使彝医药成为继藏医药、蒙医药之后最具影响力的品牌。生物医药和大健康产业实现增加值达到 100 亿元,占 GDP 的比重达到 7%以上,争取彝药进入国家民族药体系,生物医药和大健康产业成为我州新的支柱产业,我州建设成为全国重要的民族(彝)医药产业集群基地及中(彝)医诊疗康复和休闲养生基地。

### **2.发展重点**

**2.1 构建大健康产业体系。**充分发挥全州中药、民(彝)族药资源优势 and 得天独厚的彝族医药优势,以市场开拓、创新研发和原料基地建设为重点,巩固壮大中药、民(彝)族药和植物药及植物提取物,积极发展保健食品、保健化妆品等天然健康产品,延伸微藻、芳香等生物医药产业链,加快发展化学仿制药和药用辅料、药用包材及医疗器械,全面构建以中药、民族药和植物药为主,保健食品、天然健康产品为补充,结构合理、覆盖面广、全产业链发展的生物医药和大健康产业,以中成药产品为主,彝族医药文化为内涵,集药材种植、加工、营销、研发于一体,中成药、民(彝)族药、西药制剂、健康产品、医疗器械与药用包装材料等医药产业体系。统筹利用生物医药和大健康、医疗、生态旅游等优

势资源,鼓励发展多样化健康产品和服务,构建集健康、养老、养生、医疗、康体等为一体的大健康产业体系。

**2.2 实施彝医药品牌工程。**完善彝医药体系,建立包括彝医药临床、科研、教学、标准、药材种植、药品加工、销售和彝医药文化相互配套的彝医药体系。以规划建设集濒危药材种苗培育、种植示范、彝医药展示、健康养生体验等,以彝族医药文化为主题的“中国彝医药文化园”为平台,传承弘扬彝医药文化。加强彝族名医、老中医、专家学术经验研究和传承,依托云南省彝医院为主的临床研究基地,开展彝族医药的基础研究,加强对彝族医药技术和古籍的抢救、挖掘、整理和传承,积极做好把彝族医药申报为国家级、省级非物质文化遗产代表性名录工作,推进彝族医药传承和创新。建立彝医药临床研究基地,加强彝医药临床服务能力建设。积极支持我州优势特色品种进入国家和省基本药物和医保目录。充分利用我州中(彝)医药资源优势,进一步加大扶持力度,加快发展以中(彝)医药为特色的医疗卫生保健服务业,推进中(彝)医药事业全面、持续、跨越发展。

**2.3 培育骨干企业。**支持企业并购重组、增资扩股,鼓励同类产品企业强强联合,推进上下游关联产业整合,促进品种、技术、人才、市场等资源向优势企业集中,提高产业集中度,实现规模化、集约化经营。加快推进楚雄苍岭智明小草“楚雄市生物产业园区”等项目规划建设,拓展生物医药企业发展空间。以民族药、药品制剂、中药饮片、原料药及植物提取物、天然保健品及健康产品、医疗器械及药用包装器材等精深加工业为重点,推动制药企业、中药材种(养)植企业、医药流通企业与专业院校及科研院所的合作,培育具有彝族药特色、技术先进、品种结构合理、有规模经济效益的生物医药和大健康骨干企业。

**2.4 建设中药材原料基地和现代医药流通体系。**充分发挥我州丰富的生物资源优势,采取企业带动、连片开发、统筹种植的方式,大力发展中药材原料种植业。以各县市中药材种植基地为原料支撑,建成道地植物药材标准化示范生产(GAP)、无公害植物药材生产、动物药材规范化养殖、中药材良种繁育等一批中药材规范化种植基地,打造一批中药材品牌产品,培育一批科技型种植企

业,为中(彝)药现代化奠定良好基础。

建设以药品流通和中药材种植龙头企业为主,集中(彝)药材采购销售、现货交易、彝医药文化展示、电子商务、旅游观光、仓储物流六位一体的中药材物流市场,解决中(彝)药材及相关产品的采购、流通、销售、信息服务等问题。建立中药材种植、收购、加工、流通、消费五大环节的质量认证、质量保证和质量可追溯系统,健全完善药品流通体系,保证中药材生产、流通、消费全程有迹可循,确保药材药品质量。搭建生物医药流通信息平台,促进生物医药种植、生产、流通、消费实现信息共享、互联互通,完善医药电商市场和物流配送体系,支持企业营销能力建设,积极培育发展医药流通企业,着力打造重点品种、品牌,培育和打造一批大品种,扩大特色产品销售。

**2.5 加强研究开发。**积极引进顶尖医药集团或研发机构,与省彝医院开展全方位合作,推进国家彝医药科技创新平台建设并力争获得国家级、省级认定,将州中医院申报为国家药物临床试验机构,为彝药新药研发创造良好的条件。加强彝族医药科研工作,加大对彝医药防治艾滋病、恶性肿瘤、心脑血管疾病和免疫性疾病等重大疾病及疑难病症研究,开展彝族中医药理论与实践科学研究。鼓励支持挖掘、整理、研发传统名方和名老中医验方,开展彝医药重点新产品和中药制剂研发。积极支持我州制药企业与国内院士和知名专家合作建立工作站,加快推进生物资源开发。以新药、保健品、健康产品研发为重点,整合全州资源,以原创性突破和二次资源开发为核心,提升研发水平,发展多样化健康产品和服务,推动生物医药和大健康产业化,打造康复保健特色品牌。积极培育扶持我州拥有的独家品种、特色品种申报地理标志产品、生态原产地产品保护。

### **3.布局重点**

围绕做大种植业、做强加工业、做活流通业这条主线,合理布局中药材种植、生物医药制造、医药流通三大板块,着力打造“一基地两园区”。以武定、双柏、大姚三个“云药之乡”和南华、楚雄5县市为重点,大力发展中药材原料种植业,着力打造楚雄药源基地。以楚雄市为核心区,着力打造生物医药研发和



制造产业园区。以楚南路沿线为重点区域,建设以流通、药材电子交易、种植龙头企业为主的现代医药物流园区,建立健全中药材粗加工、交易、仓储、物流等服务体系,打造滇中、滇西中药材集散中心。

#### **4.产业链和产业群打造**

生物医药和大健康产业以中成药产品为主,彝族医药文化为支持,集药材种植养殖、加工、营销、研发于一体,构建中成药、民族药、西药制剂、健康产品、医疗器械与药用包装材料等系列的医药产业体系。中药材种植养殖及加工→植物提取物和原料药→中药、民(彝)族药、天然药物、天然保健品、特殊化妆品和日化产品→生物制品营销、研发、与生物医药和大健康关联的高端服务业。

**4.1 中药、民族药和生物医药。**继续打造“盘龙云海”、“老拨云堂”等传统优势品牌,加快对企业现有的全国独家品种、中保品种、自主知识产权品种“二次开发”步伐;加强与国内外科科研院所和大型制药企业的合作,加强对民族药、天然药、名医名方的筛选,加大彝药研究开发力度,支持彝医院建设;培育大品种,重点培育和打造单品种年销售 5000 万元以上的制剂品种。以云南白药集团武定中药材种植繁育有限公司、云南白药集团楚雄健康产业有限公司为龙头,打造彝药材种植、休闲观光、养生、健康产品生产为一体的大健康产业链。

**4.2 特色中药材种植养殖和中药饮片、中药配方颗粒。**以大品种优质药材、道地药材、濒危药材人工种植养殖为重点,以 GAP 规范种植为引导,发挥龙头企业的带动作用,推进中药材种植养殖与加工、营销的链接,实现中药材种植养殖的规范化、规模化。支持中药材资源就地加工,推进中药饮片加工规模化和产业化发展,培育中药饮片大企业、大品种,中药材种植加工和药品生产产业链。以云南省彝族医药研究所,云南新世纪中药饮片公司,以及药品制造企业盘龙云海药业、老拨云堂药业、天利药业为代表,打造彝族医药产业链和彝族医药产业体系。

**4.3 天然健康产品和植物提取物。**依托丰富的生物资源和基础良好的钛产业,加快开发生产天然保健品、特殊化妆品及日化产品等健康产品,使之成为我州生物医药产业发展新的增长点。以虾青素、桉叶油、三七皂苷等为重点,打

造一批有竞争力的植物提取物,并延伸产业链,积极开发香料、精油、植物补充剂、食品添加剂等新产品。

**4.3.1 微藻产业。**利用独特的立体气候、不同的水体资源、优越的光热环境和广袤的荒山资源,打造以雨生红球藻为代表的微藻产业聚集区,以云南爱尔发生物科技公司、云南爱尔康生物科技公司为龙头,大力发展微藻产业,延伸产业链条,把微藻产业中的雨生红球藻提取天然虾青素打造成我州保健食品、健康产品开发中较长的产业链之一。

天然虾青素产业链

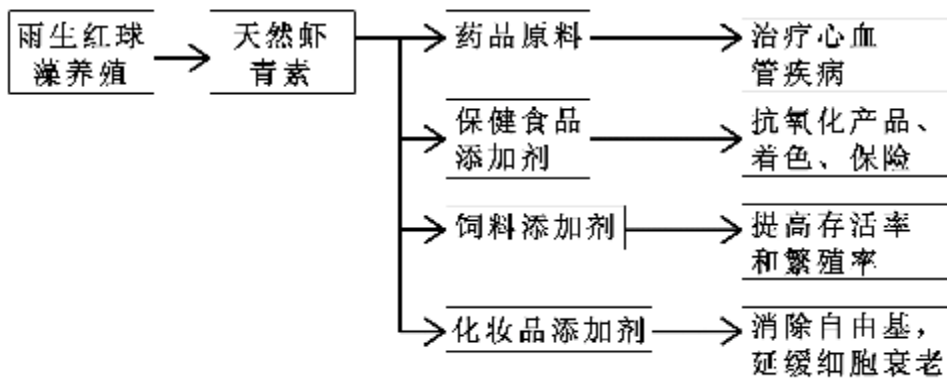

**4.3.2 芳香产业。**积极开发香料、精油、松节油等芳香产品,以双柏美森源、牟定恒瑞科技、南华华香源等企业为依托,拉长和延伸芳香产业链,把松节油打造成我州芳香产业开发中较长的产业链之一。

松节油产业链

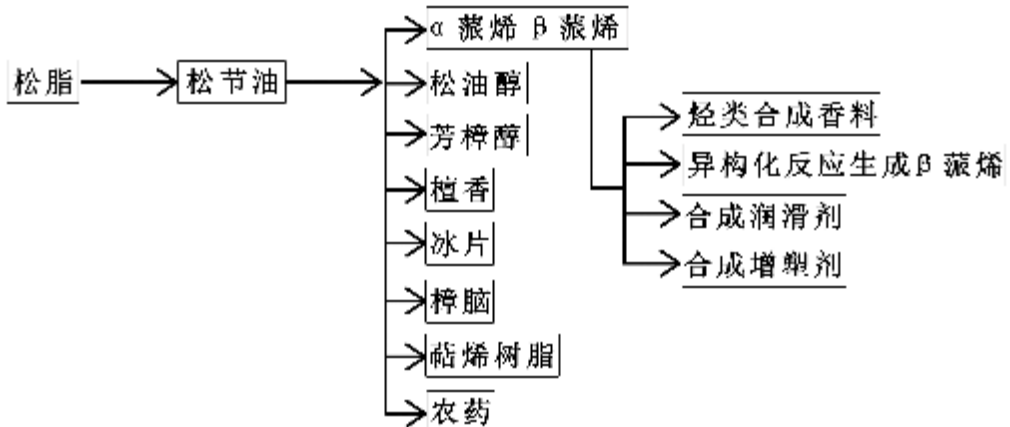

**4.4 化学原料药及制剂、生物制品。**重视化学原料药及制剂新产品、新技术的引进,提高化学原料药及制剂生产起点和水平,加快化学原料药及制剂产品发展步伐。着力引进人才和项目,开展疫苗、重组蛋白药物的研发及产品产业化发展。

**4.5 医疗器械、药用包装材料和药用辅料。**以企业目前拥有的产品注册批件和专利技术为依托,通过技术改造和技术升级,实现产品升级和产业化发展;积极引进工艺技术先进的新型药用包装材料和药用辅料项目;依托我州钛产业的基础,大力发展外科手术器械、五官科手术器械、骨科手术器械等产品。

**4.6 与生物医药和大健康关联的高端服务业。**顺应高端康复保健、个性化抗衰老治疗服务等高端康复保健产业日益旺盛的市场需求,依托我州自然风光、宜人气候、多样性生物资源和深厚的彝族医药文化,积极发展中(彝)医药诊疗、个性化康复治疗、妇女儿童保健、健康养生体验、老年人健康赡养、健康咨询、干细胞治疗、亚健康状况电解质平衡治疗等,打造康复保健产业特色品牌,积极创建国家级康复保健示范基地。

## 专栏 2 生物医药和大健康重点项目和重点企业

### 一、重点项目

加快推进楚雄苍岭智明小草“楚雄市生物产业园区”规划建设。重点实施重庆禾普实业有限公司云南制药生产基地项目、龙润集团龙发生物产业园项目、云南延寿堂制药楚雄生产基地建设项目、昆明积大制药股份有限公司年产 190 吨还原型谷胱甘肽原料药生产线二期项目、云南爱尔康生物技术有限公司二期建设项目、云南益田中药饮片有限公司中药饮片厂建设项目、云南瑞药金方现代中药有限公司中药饮片破壁产业化建设项目、云南极粹生物科技开发有限公司人参皂甙提取及产业化项目、富海生物科技有限公司破壁灵芝孢子粉提取及药品生产项目、昆明顺达公司汉百宸工业大麻综合开发项目、云南爱晚投资集团有限公司“爱晚功城——国际养生养老产业基地”项目等。

### 二、重点企业

云南盘龙云海药业有限公司、云南新世纪中药饮片有限公司、云南楚雄天利药业有限公司、南华新世纪生物工程有限公司、云南万裕药业有限公司、云南金碧制药有限公司、楚雄和创药业有限公司、云南和创药业有限公司、云南金七制药有限公司、云南龙发制药有限公司、云南白药楚雄健康产品有限公司、云南郡筹制药有限公司、云南楚雄云中制药有限责任公司、楚雄老拔云堂药业有限公司、云南极粹生物科技有限公司、云南三圣药业有限公司、楚雄宝丰药品包装材料有限公司、云南省楚雄州医用器具有限责任公司、云南益田中药饮片有限公司、云南爱尔发生物技术有限公司、云南爱尔康生物技术有限公司、云南森美达生物科技有限公司、牟定恒瑞生物科技公司、南华华香源香料公司等。

## (二)旅游文化产业

### 1.发展目标

到 2020 年,把楚雄建设成为具有国际化、高端化、特色化旅游文化品牌,产业体系健全、经济效益显著的云南新兴旅游目的地和民族旅游文化产业基地。力争接待游客年均增长 10%以上,旅游总收入年均增长 20%以上,旅游文化产业实现增加值 150 亿元,占全州 GDP 比重达 10%以上,旅游发展的综合实力和效益进入云南省中上水平,努力把旅游文化产业培育成为全州的主导产业和人民群众更加满意的现代服务业。

### 2.发展重点

围绕打造国际化、高端化、特色化旅游文化品牌的目标,充分发挥我州资源、区位、文化、生态、人文等优势,坚持以市场为导向,深入推进供给侧结构性改革,实施全域旅游发展、融合发展、国际化高端化特色化发展三大战略,抓好传统旅游产品提升、旅游新业态培育、全域旅游富民、旅游市场主体培育、智慧旅游建设、旅游基础设施建设、旅游景区环境卫生整治、旅游商品开发、旅游服务质量提升、旅游宣传促销十大工程,突出“一条龙、一个人、四座山、四个古镇”开发重点,着力打造国际化、高端化、特色化旅游文化品牌,推动全州旅游产业跨越式发展,真正把楚雄建设成为国内外知名的生态旅游目的地和特色文化旅游目的地,努力把旅游业培育成为全州的重点产业和人民群众更加满意的现代服务业。

按照发展全域旅游的理念,进一步优化全州旅游文化产业布局,整合优势资源,打响彝州旅游文化品牌,突出打造楚雄旅游文化中心,重点推进禄丰、元谋两大旅游文化集群区建设,加快建设武定、永仁、双柏三大门户旅游区,积极推进牟定、南华、姚安、大姚和哀牢山五大特色旅游区建设,努力形成“1 个中心 10 大旅游区”的旅游发展空间结构,着力构建彝州精品旅游环线,积极融入昆大丽香黄金旅游线和金沙江、长江蓝色旅游带发展。

扎实推进民族文化强州战略,积极探索民族文化资源向民族文化产业转

化,着力培植和打造精品古镇、民族文化创意产业园、影视拍摄基地、彝族医药文化产业园、民族文艺精品演艺等一批各具特色的骨干文化产业集群。

### 3.产业链和产业集群打造

**3.1 产业链。**游客从旅游过程的始端,由众多的产业部门,包括旅行社、交通部门、餐饮、酒店、景区景点、旅游商店、旅游车船以及休闲娱乐设施等旅游核心企业,还关联到农业、园林、建筑、金融、保险、通讯、广告媒体以及政府和协会组织等辅助产业和部门向其提供产品和服务来满足游客各种需求。要按照“吃、住、行、游、购、娱”六要素打造旅游文化产业链。

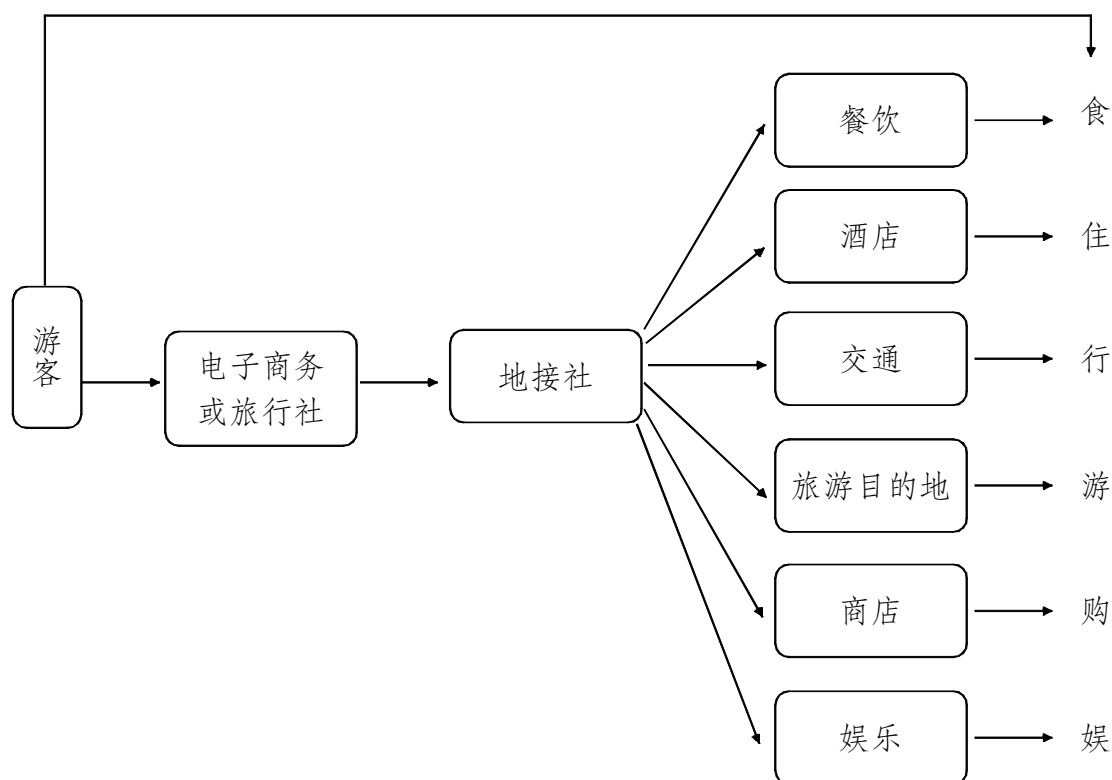

### 3.2 产业布局及集群打造

**3.2.1 集中打造楚雄旅游文化中心。**充分发挥楚雄市独特的区位优势,按照“山城一体化”和建设山水园林城市、民族文化城市的发展思路,依托彝人古镇、紫溪山旅游区、中国彝族十月太阳历文化园等旅游品牌资源,加大楚雄彝州文化休闲旅游城、大紫溪山旅游度假区、彝人古镇旅游度假区、青山湖旅游区、彝药文化大观园核心区等重大重点项目建设,打造集旅游观光、文化娱乐、

康养、休闲度假、旅游购物、游客集散等为一体的彝州文化旅游增长极，带动周边禄丰恐龙文化旅游区、牟定彝族舞城休闲旅游区、南华咪依噜民族风情体验区、双柏彝族虎文化康养休闲区发展，进一步提升旅游品牌形象，着力打造以民族文化为主题特色的彝州文化休闲旅游中心和民族文化风情旅游目的地，成为带动和辐射全州旅游发展的核心区，进一步促进全州旅游业持续快速地发展。

**3.2.2 重点建设两大旅游文化集群区。**一是建设禄丰旅游文化集群区。要突出恐龙文化旅游的主题特色，加快改造提升禄丰世界恐龙谷，推进七彩云南·时空世界、禄丰奇幻谷旅游文化创意产业园、罗茨温泉度假区等重大重点项目开发建设，培育打造国际化高端化的恐龙文化旅游品牌，将禄丰县建成国内外最具知名度和吸引力的恐龙文化旅游地和世界地质公园，成为楚雄旅游发展的新增长极和支撑性旅游文化产业集群区。二是建设元谋旅游文化集群区。要突出元谋人历史文化和生态农业休闲特色，加快元谋古人类历史文化旅游区、金沙江峡谷文化旅游区、凉山彝族文化体验度假区等重大重点项目开发建设，积极推进元谋土林旅游区、农业休闲旅游区等改造提升，培育打造国际化高端化的元谋人历史文化旅游品牌，将元谋县建成国内外知名的集古人类文化旅游、土林奇观游览、农业休闲旅游、冬春养生度假为一体的品牌旅游目的地，成为楚雄旅游发展的新增长极和支撑性旅游文化产业集群区。

**3.2.3 加快建设三大门户旅游区。**一是建设武定门户旅游区。要充分发挥武定县的历史文化旅游资源和紧靠昆明市和滇中城市经济圈客源市场的交通区位优势，进一步提升以罗婺彝寨为特色的县城旅游区和狮山风景区，加快开发喜鹊窝温泉康养旅游区、己衣大裂谷旅游区等，把武定县打造成以历史文化寻访、民族风情体验、峡谷穿越探险、温泉休闲度假等为重点的门户旅游区和昆明市民休闲度假的“后花园”。二是建设永仁门户旅游区。要充分发挥永仁县的生态文化旅游资源和紧靠攀枝花市及四川省客源市场的交通区位优势，进一步建设提升永仁县城旅游区、方山旅游区等，开发建设以永定镇、宜旧镇、莲

池乡等为重点的农业休闲园区,以永兴乡、中和镇等为重点的金沙江旅游带,把永仁县打造成以阳光仁城度假、清凉仁山避暑、金沙水上游乐、乡村农业休闲、民族风情体验等为特色的门户旅游区和攀枝花市民休闲度假的“后花园”。三是建设双柏门户旅游区。要充分发挥双柏县优美的生态环境、独特的彝族虎文化和楚雄州南向交通门户的区位优势,加快建设以彝族虎文化、查姆文化为特色的中国彝族虎文化旅游区,以哀牢山国家公园、白竹山风景区为重点的生态旅游集群区,着力把双柏县打造成以民族文化体验、生态康体健身、养生休闲度假为特色的南向门户旅游区,成为楚雄市、昆明市乃至滇中城市经济圈的生态康养度假胜地。

**3.2.4 积极推进五大特色旅游区建设。**一是积极建设牟定彝族舞城休闲旅游区。要突出“中国彝族左脚舞之乡”的鲜明特色,加快建设以彝族左脚舞城、化佛山宗教文化生态为特色的彝族舞城旅游集群区,并以彝族歌舞为主导,集聚国内外各民族特色舞蹈,打造“中国舞城、化佛灵山”旅游品牌,进一步提升彝州民族文化旅游魅力和吸引力。二是积极建设南华咪依噜风情美食旅游区。要突出以民族风情体验、野生菌美食品味的鲜明特色,加快南华咪依噜风情谷改造提升,建设南华咪依噜风情街、野生菌美食文化旅游城,着力打造民族风情、美食文化体验旅游品牌,进一步提升“舌尖上的楚雄”美食文化吸引力和影响力。三是积极建设姚安光禄古镇文化旅游区。要突出姚安光禄古镇历史文化的鲜明特色,建设提升以光禄古镇文化休闲区、洋派湖休闲度假区、龙华寺景区和玫瑰花、荷塘田园风光为重点的旅游集群区,着力打造古镇休闲、湖泊度假旅游精品产品,提高姚安旅游的知名度和吸引力。四是积极建设大姚石羊古镇文化旅游区。要突出大姚石羊古镇盐文化、孔子文化等鲜明特色,改造提升石羊古镇文化休闲旅游区、昙华山景区,开发建设三潭瀑布景区、百草岭国家公园、永丰湖湿地旅游区、熏衣草农业精品庄园、湾碧古镇文化旅游区等,着力打造集古镇文化旅游、生态康养度假、乡村休闲旅游等为一体的旅游集群区,打动大姚旅游业加快发展。五是积极建设楚雄哀牢山国家公园旅游集群区。要

紧紧围绕打造楚雄哀牢山国家公园旅游品牌，重点建设包括碓嘉风情旅游小镇、九天湿地公园、空龙湖休闲旅游区、哀牢云海和鄂嘉梯田观赏区、哀牢山自驾车营地、黑竹山森林游道和旅游特色村等在内的旅游集群区，成为楚雄州最具吸引力的文化生态旅游目的地。

### 专栏3 旅游文化产业建设重点项目和重点企业

#### 一、重点项目

加快推进元谋古人类历史旅游文化项目、禄丰恐龙旅游文化产业园区、楚雄哀牢山国家公园、中国彝族文化大观园、元谋土林、楚雄大紫溪山、武定狮子山及温泉度假区、光禄古镇、黑井古镇、石羊古镇等重大项目建设。

##### (一)重大旅游景区建设提升项目

1、新建1个国家公园和4个旅游度假区。即楚雄哀牢山国家公园(含九天湿地公园)、楚雄大紫溪山旅游度假区(含紫金山国家森林公园)、楚雄彝人古镇北片区旅游度假区、禄丰罗茨温泉度假区、武定喜鹊窝温泉康养旅游度假区。

2、新建旅游区和景区重大项目(15个)。包括楚雄爱晚国际养生养老园区、楚雄康体运动休闲旅游区；禄丰奇幻谷旅游文化创意产业园、禄丰七彩云南·时空世界；元谋古人类历史文化旅游区、元谋金沙江峡谷文化旅游区；武定己衣大裂谷旅游区、武定禄金文化旅游产业园区；永仁农业休闲旅游区、永仁宜就水景休闲旅游区；南华瑞特国际咪依噜风情街；牟定彝和园文化旅游区；双柏中国彝族虎文化大观园、双柏三江湖休闲旅游区；大姚永丰湖湿地旅游区(含湿地公园)等。

3、新建旅游区和景区重点项目(16个)。包括禄丰罗茨温泉度假区、禄丰云台观光农业示范园、禄丰五台山森林公园；元谋金沙江红色旅游区、元谋凉山彝族文化体验区；牟定中国彝族左脚舞文化旅游城、牟定庆丰湖休闲旅游度假区；南华野生菌美食文化旅游城；永仁中国苴却砚石艺文化博览园、永仁永定镇哲林芒果基地度假旅游区、永仁羊旧乍樱花谷景区；双柏大麦地农业休闲园、双柏白竹山生态文化旅游区；姚安洋派湖休闲度假旅游区、姚安熏草农业庄园等。

##### (二)重点旅游城镇建设提升项目

1、云南特色旅游城市(1个)：楚雄彝族文化休闲旅游城。

2、民族文化旅游城市(7个)：武定罗婺彝族文化城、元谋文化休闲旅游城、禄丰县恐龙文化旅游城、牟定中国彝族左脚舞城、双柏中国彝族虎文化城、永仁中国太阳城和南华野生菌美食文化城。

3、历史文化旅游古镇(5个)：姚安光禄古镇、禄丰黑井古镇、大姚石羊古镇、永仁中和古镇和禄丰琅井古镇。

4、特色旅游小镇(13个)：禄丰金山恐龙文化旅游小镇、双柏鄂嘉风情旅游小镇、大姚湾碧傈僳族风情旅游小镇、大姚县华彝族风情小镇、元谋江边红色文化旅游小镇、武定影视文化旅游小镇、武定猫街旅游小镇、南华沙桥休闲旅游小镇、姚安官屯湖休闲旅游小镇、牟定风屯农业休闲小镇、牟定戌街农业休闲旅游小镇、永仁宜就农业休闲小镇和双柏大麦地农业休闲小镇。

#### 二、重点企业

积极支持云南凤凰文旅集团有限公司、云南世界恐龙谷旅游股份有限公司、云南汇通古镇旅游文化开发集团有限公司等旅游企业发展壮大。积极引进大型旅游集团、知名旅游企业投资楚雄旅游项目，力争引进国际品牌酒店落户楚雄。



**3.3 建立健全文化遗产保护、传承管理机制。**积极打造“彝乡之恋”文艺精品、打造“中国少数民族赛装节”。突出“民族、历史、生态、时尚”四个主题,充分体现“彝族文化、元谋人文化、恐龙文化”三个元素,突出打造彝族文化,从“彝乡之根”和“彝乡之魂”的角度抢占“彝乡”这个品牌,更好地推动全州乃至全省旅游文化产业发展。依托“一彝三古”文化资源优势,着力打造“禄丰恐龙”、“元谋人”、“万家坝铜鼓”等世界级知名品牌。加强彝族文化研究及成果转化,进一步整理研究、传承保护“梅葛”、“查姆”、彝药、彝绣、彝族经典古籍等民族文化资源,实施彝族“文库工程”,广泛开展民族传统文化普及、传播和宣传展示,支持民族传统节庆活动,提升打造彝族“火把节”、“赛装节”、“虎文化节”“插花节”、“左脚舞文化节”等一批具有较大影响力的民族节庆文化品牌。加快推进“彝族毕摩经”的世界非物质文化遗产申报工作。大力实施民族文艺精品工程,用社会主义核心价值观引领文艺创作,把爱国主义作为文艺创作主旋律,聚焦中国梦·云南篇章时代主题,深入推进中国梦主题、爱国主义题材、重大革命和历史题材、现实题材、民族团结进步题材文艺创作;加大对州民族艺术剧院以及彝剧、滇剧、花灯剧、民族歌舞、民乐等地方特色剧目(种)扶持力度,繁荣文学艺术精品创作及展演。

#### **专栏4 文物保护和非物质文化遗产保护工程项目**

重点申报文物保护单位:争取国家重点文物保护单位达12个,省级保护单位达40个,州级保护单位达85个,县市级保护单位达360个;推动申报元谋人国家考古遗址公园、禄丰腊玛古猿考古遗址公园和万家坝铜鼓遗址保护项目。

重点文物保护单位维修项目:国家级2个、省级14个、州级14个。

非物质文化遗产保护重大工程项目:加快推进非物质文化遗产机构、数据、项目及传承人保护、政策法规、专题场馆、宣传展示、科研保护等建设工程。

### **(三)新材料与绿色能源产业**

#### **1.发展目标**

新材料与绿色能源增加值达到100亿元,占GDP的比重达到7%以上。全州可再生能源发电总装机达到350万千瓦以上,其中:新能源发电装机达300万千瓦以上,水电装机50万千瓦以上,年发电量达90亿千瓦时左右,天然气

用气量达 25842 万立方米。把楚雄打造成为云南省知名的新材料与绿色新能源生产基地、全国重要的钛产业生产基地。

## 2.发展重点

### 2.1 新材料

以重大技术突破和重大发展需求为基础,突出资源和区位优势,加快发展新材料与绿色能源产业。引进先进技术,加大资源整合力度,提高钛矿开采企业技术装备水平,提升产品质量和等级,延长新材料产业链。以楚雄昆钢产业园为载体,引进下游钛制品生产企业,开发航空航天、航海、化工、医疗以及高档消费品等高端钛产品市场,建设禄丰土官新钛谷。加快发展钛材、钛合金及钛延伸加工和高性能钢材新材料产业,打造稀土、铂钯等稀贵金属新材料产业链,发展塑木等高性能复合材料。

#### 2.1.1 金属新材料

**2.1.1.1 铜基新材料。**充分发挥我州铜冶炼的产业优势,针对国家重点发展的电力电子、国防军工、航空航天、汽车船舶、交通建筑等新兴产业高端领域发展新趋势和新需求,配套提供新型优质铜基新材料产品。重点开发和生产高性能超薄铜箔、大规模集成电路用高强高导引线框架铜带、高密度多层 CCL 板、PCB 专用阳极磷铜材料、绝缘屏蔽数字通信传输材料、高频电阻焊铜合金钎料等高端铜基新材料。大力延伸发展“电解铜—铜箔—覆铜板—印制电路板”、“电解铜—铜带—集成电路引线框架、干式变压器、汽车水箱”、“电解铜—低氧铜杆—铜线—特种电线电缆”、“电解铜—铜管—特种及复合管材”、“废杂铜—黄铜棒、铜合金粉—铜五金件、铜合金钎料、铜合金零部件”等五条铜基新材料产业链,建成产业链完善、创新能力强、特色鲜明的铜基新材料产业。

**2.1.1.2 钛及钛基新材料。**加大钛矿资源的勘探整合力度,提高钛精矿自给率和集中度。完善和提提升高钛渣、氯化法钛白粉、海绵钛生产工艺,提升产品质量和等级,降低资源消耗和成本。加大钛白粉的开发利用,积极发展钛白粉在涂料、塑料、橡胶、高效太阳能电池、高档汽车面漆、化妆品等领域的应用。开发

高端钛合金,发展优质钛合金型材、板材、带材等新材料。以楚雄昆钢产业园区、昆钢新材料产业集团为载体,引进下游钛制品生产企业,开发航空航天、化工、新能源汽车用钛材、医疗器械钛型材、珠宝用钛材、航空用钛材、高档钛材消费品等高附加值产品,发展钛基新材料、多金属合金等新材料产业。鼓励云南新立公司、云南钛业公司等加强企业间的经济合作和技术合作。

### **2.1.2 环保新材料**

随着高新技术的发展,环保新材料成为了最具有发展潜力的产业,产品广泛应用于生产生活的各个领域。环保新材料主要包括新型墙体材料、化学建材、新型保温隔热材料、建筑装饰装修材料、节能环保的新型房建材料等,新型环保材料正向环保、节能、多功能化方向发展。我州森林资源丰富,要充分发挥资源禀赋,积极发展塑木等新型环保高性能建筑复合材料。

### **2.1.3 化工新材料**

化工新材料在国民经济中有着重要地位。在航空航天、机械、石油工业、农业、建筑业、汽车、家电、电子、生物医用行业等都起着重要的作用。化工新材料主要包括有机氟材料、有机硅材料、高性能纤维、纳米化工材料、无机功能材料等。有高性能树脂、工程塑料、高端聚烯烃塑料、特种橡胶、高性能纤维、功能型膜材料及电子化学品等化工新产品。依托云南石化产业园的推进,积极发展石化产业的上下游产业,推进石化产业中石油炼化后的芳烃和乙烯的下游产品的开发,拓展聚酯、共聚聚酯、聚酯纤维等产品在新材料领域的应用。

## **2.2 绿色能源**

按照“生态优先”的要求探索风电发展的新模式,打造生态友好型山区风电场。积极探索农光、渔光、建筑光伏、扶贫光伏等光伏发电新模式,加快推进国家级太阳能示范基地建设。鼓励符合国家和省水电开发条件的地区发展水电,积极发展燃料乙醇,推广生物质燃料,综合开发利用生物质能和天然气利用推广。

**2.2.1 有序发展风电。**发挥风电在电源结构中与水电的互补作用,统筹风

能资源分布、电力输送、市场消纳和环境容量,有序布局风电项目,同时做好资源储备,在政策环境和市场需求等条件均具备时有序开发。妥善处理好风电开发与环境保护的关系,坚决避让生物多样性富集区域和环境敏感区域,实行环评一票否决制。高标准、严要求,坚决提高全州风电建设质量和水平,发挥护林防火功能,精心施工,高质量运行。加强风能资源勘查,引进低风速机组技术水平,加快分散式风电项目的开发。完善风电产业服务体系,形成风电场检修维护、风电功率预测、远程集中控制、并网运行自动化管理等专业化技术服务体系,利用风能资源优势引进高水平的风电装备制造企业,打造楚雄州风电全产业链。

**2.2.2 推进太阳能多元化利用。**按照集中开发与分布式利用相结合的原则,在不涉及环境敏感区域重点发展光伏农(林、牧、渔)业,发挥太阳能利用对扶贫开发的带动作用,推进楚雄州太阳能的多元化利用。在资源条件好的区域,具备接入和消纳能力的区域,结合外送通道,有序建设光伏电站基地,确保光伏电力消纳。支持在用电价格较高的工商业企业、工业园区建设规划化的分布式光伏发电系统。在城镇化发展过程中充分利用太阳能,结合建筑节能推进光伏建筑一体化建设,在新农村建设中支持光伏发电应用。推动太阳能热发电示范工程建设。组织开展太阳能热发电场址资源普查,在适宜区域开展商业化、规模化的太阳能热发电技术示范。鼓励开展包括太阳能热水、干燥、采暖、制冷、发电在内的多种形式的太阳能光热利用和试点。结合各县市气候情况、农产品收获季节及干燥需求量,有序发展太阳能干燥项目,引进高水平的光伏及光热装备制造企业,打造楚雄州太阳能发电全产业链。

**2.2.3 稳步发展水电。**积极支持观音岩、乌东德、嘎洒江等重大水电项目开发,促进我州水电产业升级。充分发挥中小水电点多面广、价格低廉的优势,突出服务地方经济发展的属性,调整中小水电市场消纳反响,支持区域扶贫、满足以电代燃料和生态环境保护。鼓励中小水电积极参加区域电力市场化交易,同时结合电力保障民生的要求,以更加优质的电能及更加优惠的价格供应民

生用电。

**2.2.4 积极发展生物质能和天然气利用推广。**推进生物质能规模化、专业化、产业化和多元化发展。在农作物主产区和农林生物质资源丰富的地方,有序发展生物质发电。扩大生物质成型燃料的应用规模,在满足环保条件下,合理建设城市生活垃圾焚烧发电项目。推进小桐子等木本油料植物果实生物柴油产业示范项目,推进以木薯为原料的燃料乙醇项目建设。依托中缅天然气管道经过楚雄州的优势,加快中缅天然气管道与十县市县城管网连接线建设进度,力争到 2020 年实现县县通气用气目标。积极推进禄丰县天然气综合利用项目、楚雄市天然气综合利用项目建设工程的扫尾工作,做好投产试运行相关准备。

### **3.布局重点**

铜基、钛基等金属新材料重点布局在武定县的禄金工业园区和禄丰工业园区勤丰片区;化工新材料产业重点布局在禄丰工业园区;建筑等环保新材料重点布局在南华。

风能开发布局综合考虑风能资源、电网接入条件以及已开展前期工作项目的深度等因素,重点在姚安、大姚、南华、元谋、武定等县布局。太阳能开发从集中式地面光伏电站开发向综合利用开发转变,积极探索农光、渔光、建筑光伏、扶贫光伏等模式。地面集中式光伏电站以永仁和元谋两县为重点,农业光伏以农业经济作物发展较好的姚安、大姚、元谋等县为重点,建筑光伏以楚雄市和禄丰两县为重点。根据条件积极发展渔光和扶贫光伏。生物质能开发以国家绿色能源示范县大姚县和双柏县,以及列入国家新能源示范城市创建名单的楚雄市为重点。

### **4.产业链和产业集群打造**

#### **4.1 铜基新材料产业链**

铜精矿(楚雄矿冶公司)→铜冶炼(滇中有色公司、云铜技改搬迁项目)→铜线、铜板或铜箔(楚雄云星铜材厂、电线电缆企业)→电器生产企业(云开电器)。

### 铜基新材料产业链

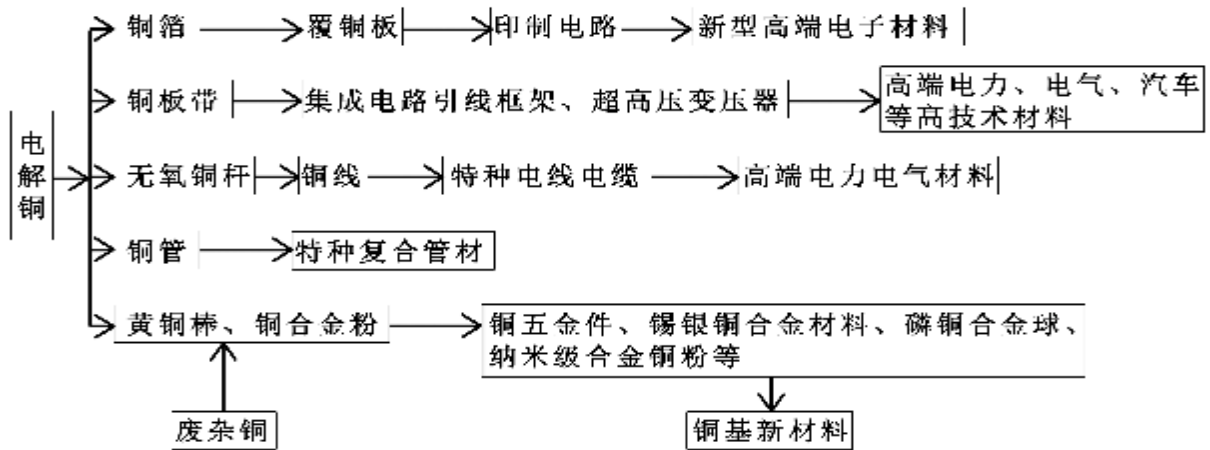

### 4.2 钛产业链和产业集群

钛矿采选及冶炼(武定县)→高钛渣生产(武定工业园区:云南冶金集团新立武定公司)→钛白粉、海绵钛生产(禄丰县勤丰工业片区:云南冶金集团新立禄丰公司)→钛材(禄丰县土官工业片区:云南钛业公司、昆钢新材料产业集团公司)。

### 钛产业链

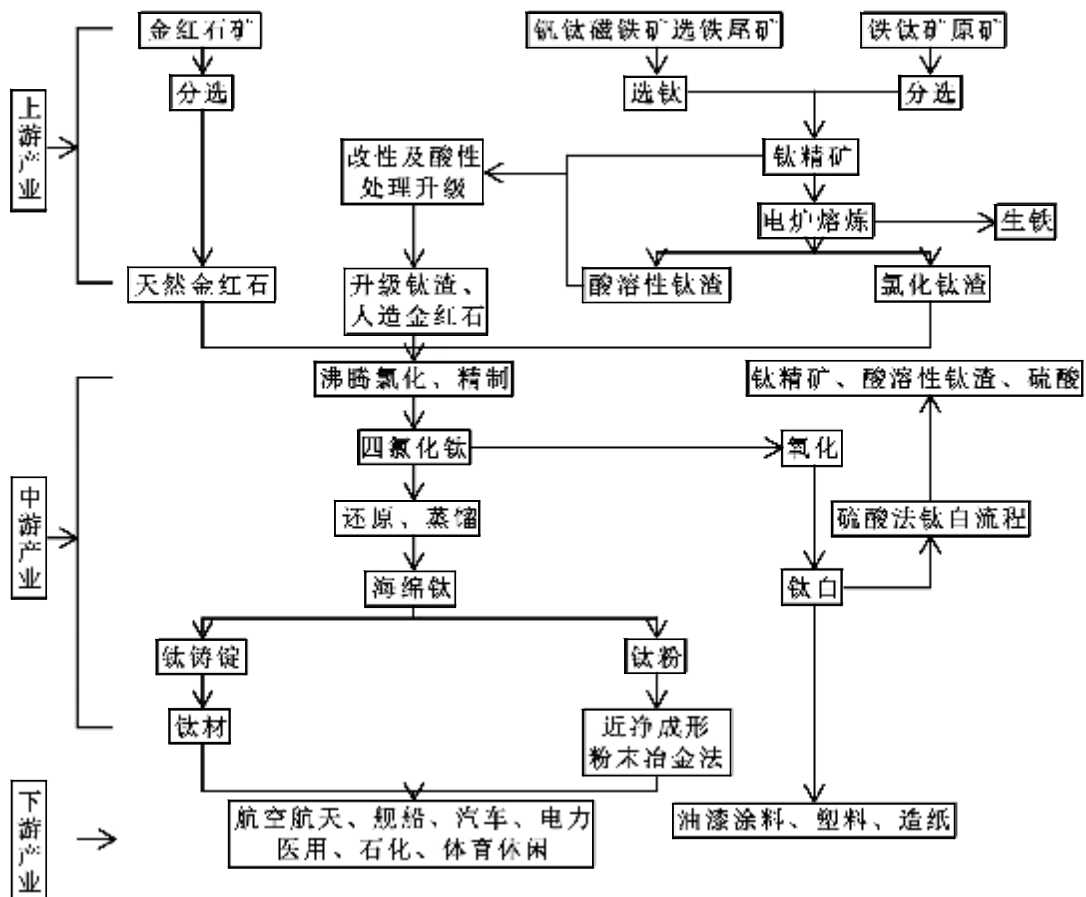

### 4.3 塑木产业链和产业集群

依托我州丰富的森林资源,以南华中信塑木等企业为依托,打造塑木产业链和产业集群。积极打造建设塑木小镇。

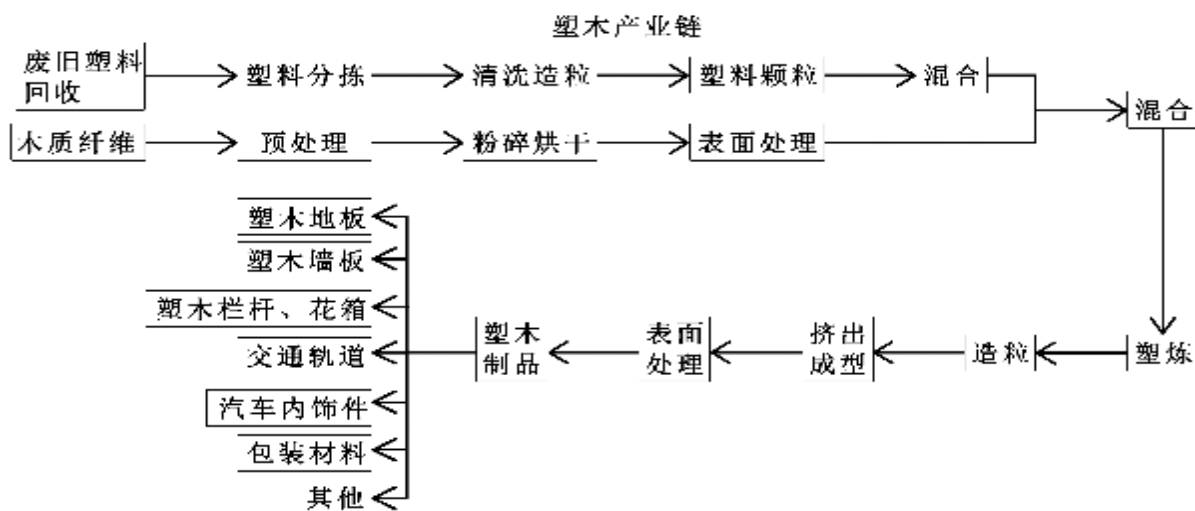

### 4.4 化工新材料产业链和产业集群

按照“一体化、规模化、专业化、园区化”的要求,依托“云南石化产业园”建设,打造石化下游化工新材料产业链和产业集群。

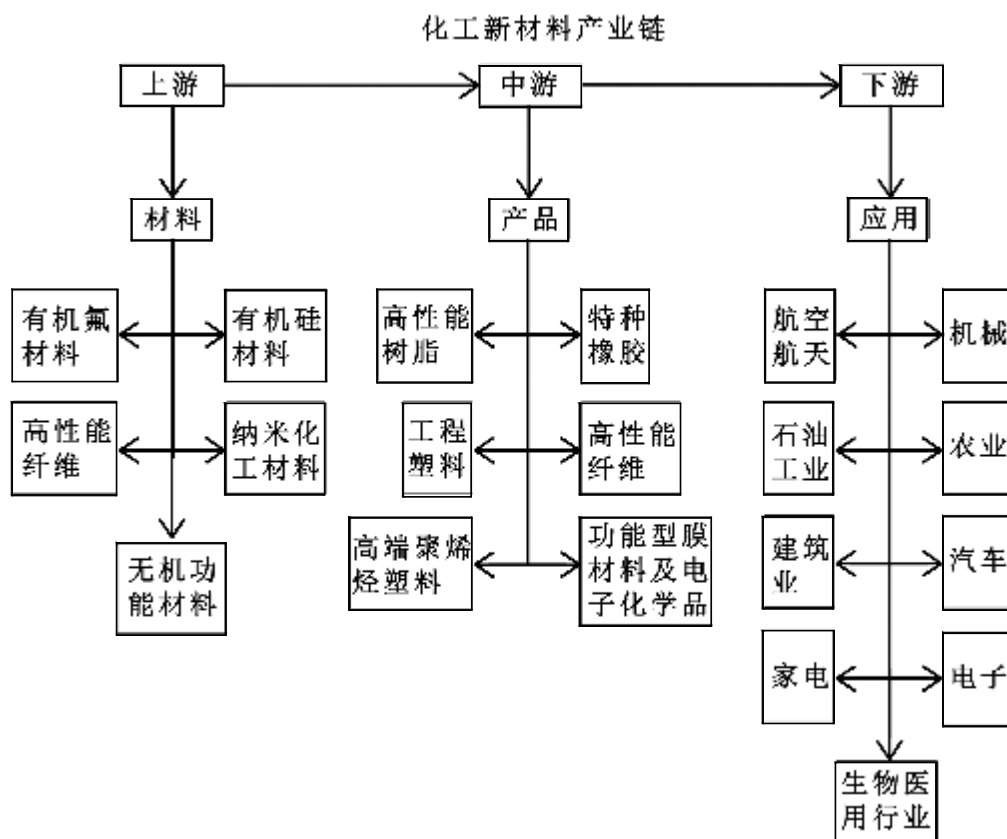

## 专栏5 新材料与绿色能源产业重点项目和重点企业

### 一、重点项目

1、云冶新立公司引进国际钛行业先进企业合作,建设完善6万吨氯化法钛白粉和1万吨海绵钛项目,争取达产达标。

2、加快推进“中国绿色新钛谷产业园区”项目建设,昆钢新材料集团有限公司新建钛粉、钛合金丝材及棒材、钛合金医疗器械及医用生物植入件、海洋及石油用大规格高耐腐蚀钛合金管材、3D打印及航空航天用高品质钛合金球形粉等19个以钛基新材料为重点的项目。同时,加大招商引资力度,引进下游钛产品企业,做强做大钛(新材料)产业链。

3、正在洽谈和引进的单晶硅硅棒、硅片生产项目。

4、中广核云南牟定县安乐风电场建设项目、南华县天申堂风电场建设项目、武定县大丫口风电场建设项目、楚雄至攀枝花天然气支线工程建设项目等。

5、国家绿色能源扶贫示范基地。

### 二、重点企业

武定县恒雄矿业经贸有限公司、武定新立钛业有限公司、云南玉飞达钛业有限公司、武定永丰钛业有限责任公司、武定县盛源钛业有限公司、武定县吉因工贸有限公司、武定县乌龙矿业有限责任公司、武定武星钛业有限责任公司、武定县全兴矿业有限公司、武定县云冶锦源矿业有限责任公司、武定县玉宏钛铁选厂、云南兴棱矿业有限公司、永仁县隆丰工贸有限责任公司、永仁多凌钛业有限公司、永仁盛源钛业有限公司、禄丰新立钛业有限公司、云南钛业股份有限公司等。

楚雄云星铜材有限公司、中国东方电气集团有限公司、西安隆基硅材料股份有限公司等。

华润电力控股有限公司、中广核风电有限公司西南分公司、国电云南新能源有限公司、三峡新能源云南姚安发电有限公司、云南能源投资集团、云南中云电新能源有限责任公司、华能南华风力发电有限公司、国投云南风电开发有限公司、中国电建集团中水电顾问集团有限公司。

## (四)先进装备制造业

### 1.发展目标

通过提升自主研发能力,显著改善产品结构,形成以中高端装备制造为主,特色明显、优势突出、长短结合、配套完善的产业体系,实现由传统装备制造业向先进装备制造业提升,把我州打造成为云南省重要的装备制造基地。到2020年,力争建成销售收入超10亿元的企业2个以上、超5亿元的企业5个以上,先进装备制造业增加值达到100亿元,占GDP的比重达到7%以上。

### 2.发展重点

加快发展新能源汽车及零配件、数控机床、节能变压器和智能开关、电子信息为重点的装备制造业,积极发展风电、太阳能等清洁能源设备制造业,发展输变电设备制造业和面向东南亚的农用工程机械制造业。围绕开关电气、机



床、新能源汽车、电力、机械及铸造业,重点建设高低压开关电气、汽车及零配件、矿山机械、数控机床、钢结构,建设新能源汽车生产基地、电力电缆生产制造基地、西南铁塔生产制造基地、风能太阳能设备制造基地。

### 3.重点布局

进一步优化楚雄州装备制造产业布局,楚雄市重点布局新能源汽车及零配件、智能开关、节能变压器、电力电缆制造、输变电设备、工程机械制造、民用航空、风电和太阳能等清洁能源设备制造;在禄丰县及周边区域重点布局数控机床、钢结构、铁塔生产制造、重型设备、复合材料制造等;在大姚、永仁、南华等县依托传统机械加工、汽车配件,重点发展农业机械、汽配和优质铸件制造。

### 4.产业链和产业集群打造

**4.1 新能源汽车及配套产业。**瞄准东南亚南亚市场及我国西部地区,积极引进新能源汽车装备制造重大项目,发展混合动力车、纯电动车、液化天然气乘用车,打造新能源汽车及零配件生产基地。到 2020 年,建成新能源电动汽车整车企业生产线,基本形成围绕整车生产的汽车产业集群。

以云南德动新能源汽车公司为龙头,带动全州机械制造等配套产业,形成新能源汽车产业链。

新能源汽车产业链

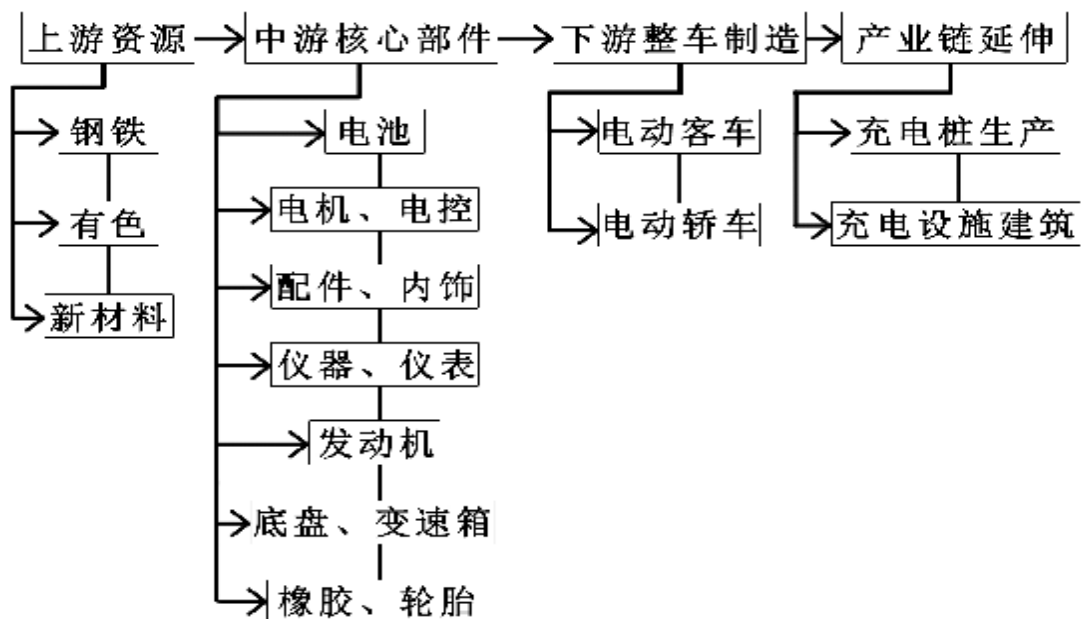

**4.2 机电设备及家用电器制造业。**加快开关电气设备、输配电设备的技术引进、吸收和再创新,增强产品研发实力,推动技术研发和设备制造向智能电网关键环节迈进,使部分产品技术水平达到国内外先进水平。积极承接东部发达地区和川渝地区产业转移,培育家用电器生产企业,促进电子电器设备实现规模化生产。紧盯东南亚、南亚国家对家用电器的消费需求,积极支持企业适时调整产品结构,努力把我州打造成为面向东南亚、南亚市场的家用电器生产基地。

**4.3 数控机床设备制造业。**以现有机床及基础部件制造为基础,大力培育和引进企业群体,推进信息技术与传统制造业的深度融合发展,围绕“专、新、精、强”和产品特色化,加快高新技术应用和高端数控产品研发,着力提升机床及零部件制造工艺和系统集成水平,突破一批基础零部件关键技术,大幅提高科技含量和技术装备水平,推进机床制造向数字化、智能化方向转变,全力打造综合竞争力强、产品附加值高的数控机床制造业。全力打造综合竞争力强、产品附加值高的数控机床设备制造业。以云南锦润数控机床制造为龙头,带动铸造、机械加工、配件生产加工等机械制造业,形成数控机床设备制造产业链。

**4.4 太阳能和风能装备制造业。**以西南地区太阳能、风能等新能源发电建设项目为依托,以南亚、东南亚未来新能源建设项目为重点目标,以楚雄市富民机械机电加工基地热声太阳能发电设备生产等项目为基础,在全州有条件的其他县积极发展太阳能和风能装备制造业,使太阳能、风能装备制造成为楚雄州装备制造产业的重要支撑。新能源设备制造以楚雄市为重点,打造风机设备制造和单晶硅片生产基地建设,积极推进建设集光热太阳能发电设备研发、生产、销售、维护为一体的现代化综合生产基地,以及建设单晶硅光伏组件生产基地。

**4.5 民用航空制造及配套业。**发挥楚雄州位于滇中地区的航空地理区位优势,加快楚雄通用航空制造园区招商引资项目的推进,引进民用航空制造及服务的大企业、大项目,积极培育民用航空制造与服务产业,并以产业链为纽带,打造民用航空制造、运营服务、维修等产业链发展。

**4.6 高性能电力电缆制造业。**抓住国家“一带一路”战略的重大历史性机遇，瞄准南亚、东南亚地区未来 5-10 年大规划电网建设高峰期，以产业基地建设和企业聚集发展为抓手，在全州大力发展高性能电力电缆、智能型输变电设备等产品，打造西南地区最大的稀土高铁铝合金电力电缆生产基地。以云南开关电器公司为龙头，发展电力电缆制造，并向下游延伸，打造电力电缆制造产业链。

以云开电气公司为龙头，打造电力电缆制造产业链和产业集群。

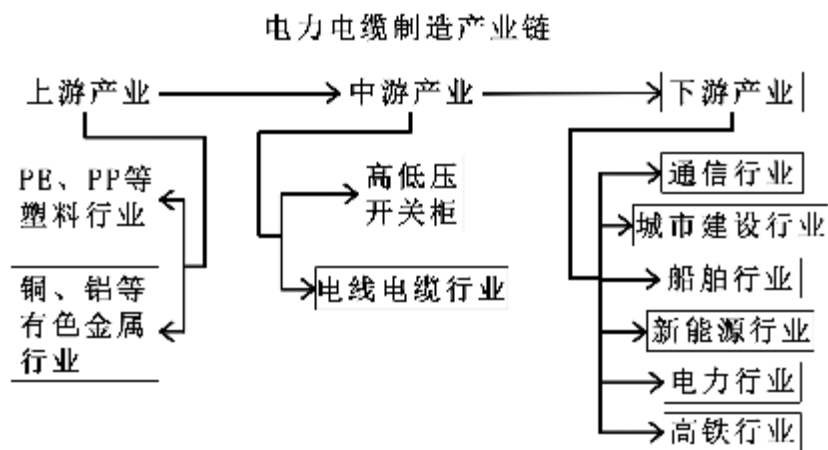

**4.7 铁塔生产制造业。**抓住云南省通信铁塔建设提速的重要机遇，做好项目策划包装规划和前期工作，加大铁塔产业招商引资力度，积极引进河北省相关企业到楚雄州发展铁塔制造产业，打造铁塔及相关配套产业完整产业链，努力使楚雄成为西南地区铁塔生产配套的重要产业基地。

**专栏 6 先进装备制造重点企业和重点项目**

**一、重点项目**

年产 20 万辆新能源电动汽车及其配套项目、西南地区铁塔生产和配套产业基地、大姚机械配件厂搬迁技改扩建项目等。

正在洽谈引进的与我州云开电气合作的电力电缆生产项目，以及正在招商洽谈的风能和太阳能设备制造项目、单晶硅太阳能电池生产项目等。

**二、重点企业**

云南云开电气股份有限公司、云南昆钢钢结构有限公司、云南锦润数控机床制造有限责任公司、禄丰锦泰工贸有限公司、云南大姚机械配件厂、云南双清螺旋钢管有限公司、云南省楚雄变压器有限责任公司、楚雄市东林金属制品制造有限公司、云南东晋电线电缆制造有限公司、云南领峰机械制造有限公司、云南云开电气低压成套有限公司、楚雄活塞销有限公司、云南江能工程技术有限公司、云南信达电梯车库制造有限公司等。

## **(五)高原特色现代农业和绿色食品制造产业**

### **1.发展目标**

努力把楚雄州建设成为云南省面向南亚东南亚辐射中心的重要绿色健康食品产业基地。到 2020 年，全州农村一二三产业综合总产值达 670 亿元，其中：一产 342 亿元、二产 294 亿元、三产 34 亿元，力争农产品加工总产值与农业总产值比达 1:1；高原特色现代农业和绿色食品制造业增加值达到 270 亿元，占 GDP 的比重达到 18%以上。

### **2.发展重点**

突出多季节生产、多产品特色、多产业集群，加快建成一批与新型农业经营主体对接的规模化、专业化、标准化、集约化的产业基地，打造一批综合效益好的种养型、加工型、流通型和综合型农业小巨人，形成一批主导优势产业突出、精深加工水平高、辐射带动能力强、产业龙头企业聚集的示范区，培育一批产品竞争力强、市场占有率高、具有国内外知名的彝州品牌。

### **3.布局重点**

以昆楚大、攀楚玉、昆楚攀、禄武易四条产业带和五条农业优势产业带为区域，重点布局楚雄国家农业科技园区、姚安现代农业产业园区、彩云罗川现代农业产业园区，创建一批绿色高效粮食、有机绿色果蔬、特色生态畜禽、高效木本粮油四型农业示范区，发展一批集农业、休闲、观光为一体的新业态农业示范园，推出一批省级农业产业重点县。

### **4.产业链和产业集群**

构建“米袋子、菜篮子、肉盘子、果箱子、食瓶子”的 5 个楚系系列绿色健康食品产业体系，着力延伸生态食品或绿色食品→原料基地→产品加工→网络营销产业链，形成高端产品与低端产品、内销产品与出口产品相结合的供应链，打造集研发、生产、加工、营销、消费为一体的全产业链。坚持“绿色农业、绿色能源、绿色旅游”“三绿”结合，促进一、二、三产融合发展。

#### **4.1 野生菌产业链和产业集群。**打好野生菌王国品牌，以楚雄宏桂绿色食

品有限公司等企业为支撑的野生菌产业链,同时,融合一、二、三产业发展,打造生态观光休闲、美食、彝家风情等为一体的野生菌全产业链经营模式。

**专栏 7 野生菌产业链重点企业**

楚雄宏桂绿色食品有限公司、楚雄瑞福康生物科技开发有限公司、南华欣泰野生菌食品集团有限公司、楚雄名膳堂食品有限公司、云南南华查姆农土特产综合开发有限公司、南华恒沅食品工业有限公司、南华县咪依噜天然食品开发有限责任公司、楚雄牧欣食品有限公司、大姚锦亿土特产有限公司、大姚欣杰食品有限公司、永仁野森达菌业有限公司。

**4.2 核桃等木本油料产业链和产业集群。** 打好中国核桃之乡品牌,在大姚打造生态观光休闲、美食、彝家风情等为一体,融合一、二、三产业发展的核桃等木本油料全产业链经营模式。

依托中国核桃之乡品牌,打造以云南摩尔农庄生物科技开发有限公司为龙头,云南东宝生物科技开发公司等核桃加工业企业为支撑的核桃等木本油料全产业链。

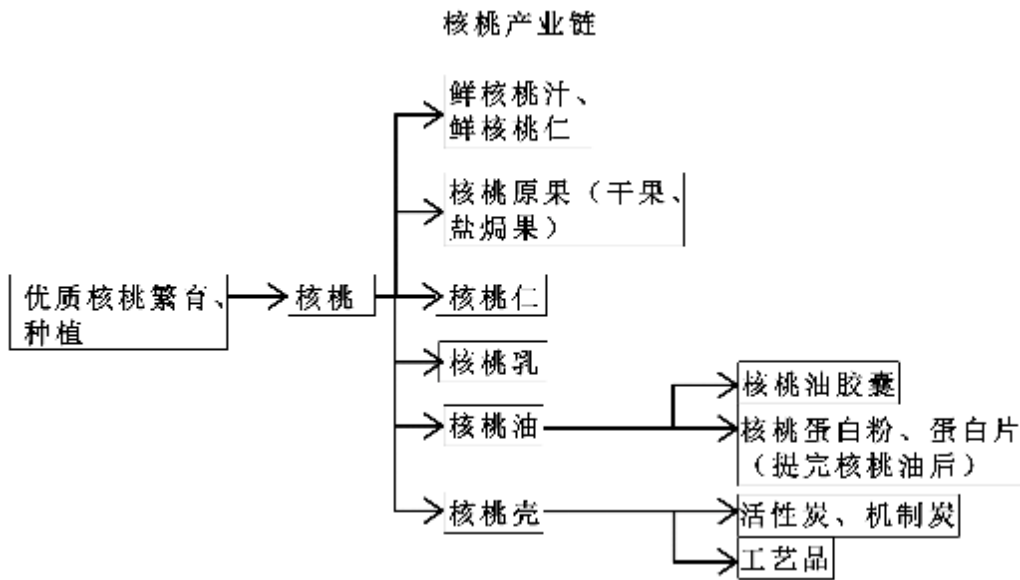

**专栏 8 核桃等木本油料产业链重点企业**

云南摩尔农庄生物科技开发有限公司、楚雄泓利达食品有限公司、楚雄市树苴乡农业技术综合开发有限公司、南华鸿发核桃产业开发有限公司、大姚广益发展有限公司、大姚锦亿土特产有限公司、大姚兆鹏食品有限责任公司、大姚华鑫饮料食品有限责任公司、大姚欣杰食品有限公司、大姚县三台绿特食品开发有限责任公司、大姚家和天然食品开发有限责任公司、大姚东兴食品有限公司、楚雄富林农产品开发有限公司。

**4.3 绿色果蔬产业链和产业集群。**打好中国冬早蔬菜之乡、中国太阳城品牌,元谋、永仁、姚安打造绿色果蔬生产、生态观光休闲、美食等为一体,融合一、二、三产业发展的全产业链经营模式。

**专栏 9 果蔬产业链重点企业**

云南一致魔芋生物科技有限公司、云南马大泡清真食品有限公司、姚安佳祎云菜产业科技发展有限公司、楚雄金科利农产品经贸有限公司、姚安旭光实业有限责任公司、云南玉箴食品有限公司、云南滇源农工贸有限公司、楚雄运泽通绿色食品进出口有限公司、永仁宏鑫园生物科技有限公司、楚雄天福源生物科技有限公司、永仁县壮农农业科技经贸有限公司、永仁新得天生物科技有限公司、元谋县蔬菜有限责任公司、云南元谋闽中食品有限公司、元谋利明脱水蔬菜有限责任公司、元谋金沙绿色食品有限责任公司、楚雄源谋仁食品有限公司、元谋农美丽食品有限责任公司、元谋兴舟绿色农产品有限责任公司、元谋聚元食品有限公司、元谋林峰绿色食品有限公司、元谋县丰钰农业产业发展有限责任公司、元谋艾莱克食品有限责任公司、元谋康氏绿色农产品有限责任公司、元谋欣欣绿色食品有限公司、元谋云禾农产品销售有限公司元谋县宏兴经贸有限公司、元谋县利民农产品经贸有限公司、元谋锦宝食品有限公司、元谋锦泰绿色食品有限公司、元谋金嘉园农产品有限公司、元谋县宇锋果品厂、元谋县洪兴食品厂、元谋土林果脯厂、元谋健之脯食品有限责任公司、大姚迅达绿色食品有限公司。

**4.4 腐乳产业集群。**发挥地理标志产品保护作用,注重提高质量,整合现有生产企业,打好牟定腐乳品牌,打造以牟定华兴食品公司、牟定润丰源食品公司等 16 户腐乳生产为支撑的腐乳产业集群。

**专栏 10 腐乳产业链重点企业**

云南牟定正兴(集团)公司、云南牟定天台食品有限公司、云南羊泉生物科技股份有限公司、牟定县石羊天和食品有限公司、云南牟定润丰源食品有限公司、云南牟定朝昌经贸有限公司、云南牟定兴华食品有限公司、牟定兴怡食品有限公司、牟定县周家芬食品厂、牟定县小虹帽食品有限公司、牟定佳欣豆制品有限公司、云南牟定秦阿哥食品有限公司、云南牟定水润园食品有限公司、云南牟定彝乡妹食品有限公司、云南牟定明荣食品有限责任公司、云南牟定华峰经贸有限责任公司。

**4.5 特色畜禽产业链和产业集群。**依托我州撒坝猪、滇中牛、云岭黑山羊、武定壮鸡品种资源优势,发挥品牌效应,推进特色畜禽养殖规模化发展,支持发展一批特色养殖业及精深加工项目,发展畜产品精深加工业,提升畜牧业附加值,形成猪、牛、羊、禽养殖→畜产品精深加工→营销产业链。

**4.6 农作物种子。**紧紧抓住国家加快发展现代种业的政策支持,发挥得天独厚的农作物繁制种自然条件,以面向国内、省内及东南亚对农作物种子的市

场需求,建立以繁制水稻、玉米、油菜、辣木、蔬菜、薯类、花卉等为主的国家、省、州三级农作物种子生产基地和种子加工基地 30 万亩。到 2020 年,力争实现加工产值达 35 亿元。

**4.7 地方特色农产品。**支持小微企业发展,加速聚集以粮食制品、肉类制品、植物食用油、即食食品、调味品、有机茶、茧丝、酒类等地方特色农产品加工的企业集群。到 2020 年,力争实现农产品加工产值 30 亿元。

#### **专栏 11 高原特色现代农业和绿色食品制造产业重点项目和重点企业**

##### **一、重点项目**

楚雄市特色产品生产加工基地、双柏县热区葡萄种植示范园、双柏县冬早蔬菜示范园区、南华县特色产品生产加工基地、南华县年产 1100 吨野生菌冻干产品及超临界萃取野生菌提取物、姚安县休闲农业假日公园·农业迪士尼乐园、姚安县生态食品产业城、大姚县有机农产品加工园区、大姚县永丰湖农业园区、永仁县特色产品生产加工基地、元谋县现代蔬菜加工示范园、元谋县万头高原生态肉牛养殖及精深加工、武定县特色产品生产加工基地、武定县现代农业与休闲农庄产业、彩云恐龙山特色农业示范园、禄丰县仁兴现代农业科技示范园、元谋现代种植产业园、楚雄泽龙生态旅游农庄、牟定县戌街特色农业产业化示范园、元谋金龙果蔬有限公司农业生态庄园、永仁哲林芒果庄园、永仁而立葡萄醋庄园、元谋县生鲜果蔬 O2O 平台、楚雄国家农业科技园区云南高原粳稻研究开发中心、楚雄州畜禽良种繁育体系、楚雄州农业品牌创建、楚雄州新型农业经营主体培育示范等建设项目。

##### **二、重点企业**

培育一批年销售收入上亿元的农业小巨人,支持云南摩尔农庄生物科技有限公司、云南元谋闽中食品有限公司、元谋县蔬菜有限责任公司、大姚百草岭蜂业有限公司、姚安佳祎云莱产业科技发展有限公司、楚雄宏桂绿色食品有限公司、云南一致魔芋生物科技有限公司、大姚广益发展有限公司、元谋金沙绿色食品有限责任公司、大姚锦亿土特产有限公司、楚雄源谋仁食品有限公司、云南美森森林产科技有限公司、南华县咪依噜天然食品开发有限责任公司、大姚县利英特色食品有限公司、云南浙滇农业发展有限公司、元谋县顶瓜瓜有限责任公司、元谋利明脱水蔬菜有限责任公司、永仁赛丽茧丝绸有限公司、永仁野生达菌业有限公司等省、州农业龙头企业加快发展。

## **六、加快培育三大成长性产业**

围绕重点产业发展,着力打造一批发达地区产业转移的承接平台,面向国内国际两大市场,鼓励传统行业企业开展新技术、新创意的研究和运用,以新技术、新创意为基础,通过重新整合产业链,加快各产业内部的融合发展,加快培育石化、现代商贸物流、新兴服务业三大成长性产业。

### **(一)石化产业**

#### **1.发展目标**

到 2020 年,力争云南石化产业园初具规模,石油炼化下游产业链开始延伸,磷化工、林化工产业链进一步延伸。到 2020 年,石化产业增加值突破 60 亿元,占全州 GDP 的比重达到 4%以上。

## 2.发展重点

**2.1 石油化工。**在禄丰工业园区勤丰片区规划建设云南石化产业园。利用我州境内拥有石油天然气潜在资源、中缅油气管道过境、大气环境容量较大、中缅油气管道一期安宁炼油项目靠近我州的机遇,积极发展石油化工产业。利用千万吨级炼油项目提供的副产品,向下进行延伸加工生产下游产品,实现炼化一体化核心产业、石化延伸加工产业和辐射带动产业的全产业链。以石油炼化产品芳烃和乙烯为龙头,积极发展乙烯、合成树脂、合成橡胶、合成纤维、化工新材料、专用化学品、有机原料、塑料加工等相关石油化工产业,延伸发展石化中下游特色产业链,打造基础有机原料、大综合成材料、化工新材料、专用化学品、高端应用材料等特色产品集群。同时,适时加快楚雄州境内石油天然气潜在资源勘探,力争石油天然气勘探工作取得突破。

**2.2 磷化工。**改造传统化肥产业,优化品种结构,改进提升传统过磷酸钙、磷铵、钙镁磷肥等基础肥料为水溶肥、专用肥。重点发展精细磷化工产业,使磷化工向精细化、多用化、生态化、高端化方向发展,不断延伸产业链条,优化产品结构。通过有机磷和精细磷酸盐两条路径发展精细磷化工产业,鼓励企业研发有机磷化物与磷酸盐产品。积极发展可广泛应用于阻燃剂、抗氧化剂、水处理剂、燃料添加剂、食品添加剂以及医药农药等生产领域的磷酸盐产品,打造磷化工磷酸盐产业链。

**2.3 林化工。**楚雄州林产品资源优势显著,原料品质优越,独具特色,很多品种属全国仅有,但我林化工产业整体还处于初级利用阶段,在产品质量和深度加工方面存在较大差距,产品结构单一,经济效益不高。今后重点围绕精加工、高效率、新领域方向发展,开发新品种,拓宽应用领域,重点解决新产品研发和新技术、新工艺引进的发展瓶颈问题,延长产业链,完成产品结构由初级产品逐步向精深产品过渡。打造松香产品的全产业链,提高歧化松香、氢化松



香和塑木产品的品质,创建我州松香品牌,同时加大油墨树脂、胶黏涂料树脂、食品级树脂、松香树脂乳液等产品的研发和生产,拓展松香产品在粘合剂、橡胶工业、食品工业、电气工业、建筑材料等领域的广泛应用。

### 3.布局重点

石化产业重点布局在禄丰工业园区勤丰片区云南石化产业园。磷化工重点布局在禄丰工业园区勤丰片区,林化工重点布局在双柏工业园区和南华工业园老高坝工业片区。

### 4.产业链和产业集群打造

#### 4.1 石油化工产业链和产业集群

石油化工产业链主要有两条,一条是芳烃项目及下游产业链,一条是乙烯项目及下游产业链。根据不同的产业链形成不同的产业集群和产品集群。

##### 4.1.1 芳烃项目及下游产业链和产业集群

石油炼化→混二甲苯→PX→PTA→PCT 聚酯、PETG 共聚聚酯、PET 聚酯纤维(涤纶)、PBT 聚酯、PTT 聚酯及配套原料→根据不同产物,可再分出以下多条产业链:

- ①以 PCT 聚酯为原料生产的产品应用于建筑、医疗器材、汽车等;
- ②以 PETG 共聚聚酯为原料生产的产品应用于包装容器、薄膜及注塑制品等;
- ③以 PET 聚酯纤维为原料生产的产品应用于纺织、包装等;
- ④以 PBT 聚酯为原料生产的产品应用于纺织、电子电器、汽车部件、精密仪器、建筑材料和家用电器等;
- ⑤以 PTT 聚酯及配套原料生产的产品应用于纺织、薄膜、工程塑料改性等。

**4.1.2 乙烯项目及下游产业链和产业集群:** 石油炼化→乙烯→苯乙烯、环氧乙烷、聚乙烯、EVA 树脂、聚丙烯、苯酚丙酮、丙烯腈、裂解 C4、C5、C9 等→根据不同产物,可再分出以下多条产业链:

- ①苯乙烯→ABS 树脂、K 树脂、聚苯乙烯、不饱和树脂、SIS 弹性体→产品应用领域为汽车部件、电子器件、家用部件、日用品、包装制品、医用器械、玻璃



## 4.2 磷化工产业链和产业集群

以禄丰勤攀磷化工公司、禄丰天宝磷化工公司等为主,拓展延伸上下游产业链。

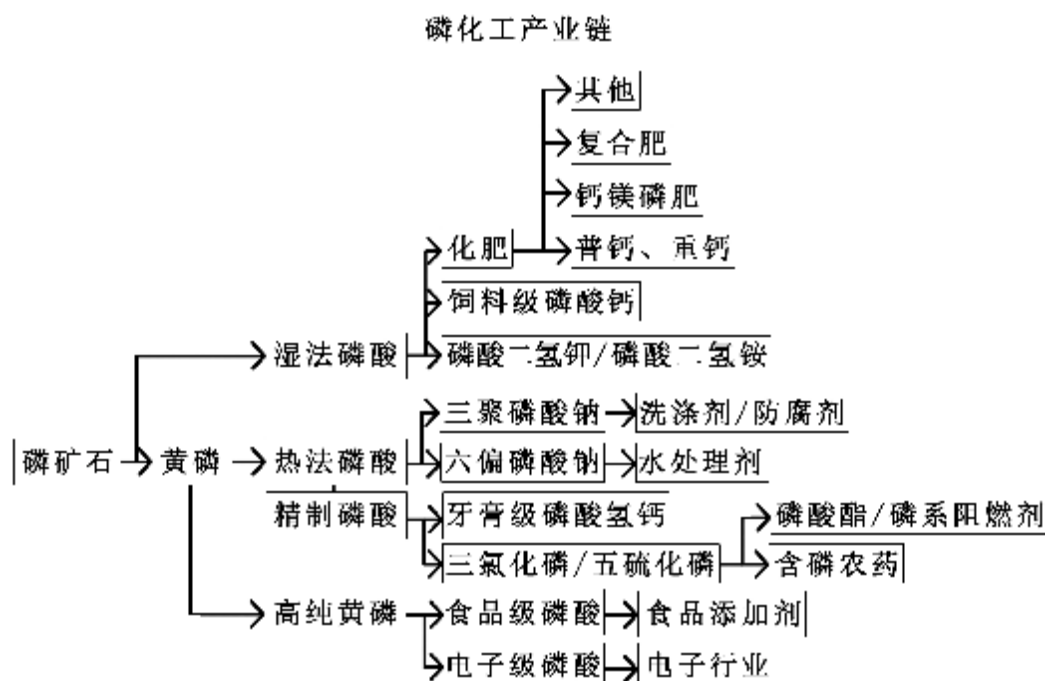

## 4.3 林化工产业链和产业集群

以南华松香厂、云南美森源林产科技有限公司等为主,拓展延伸上下游产业链。

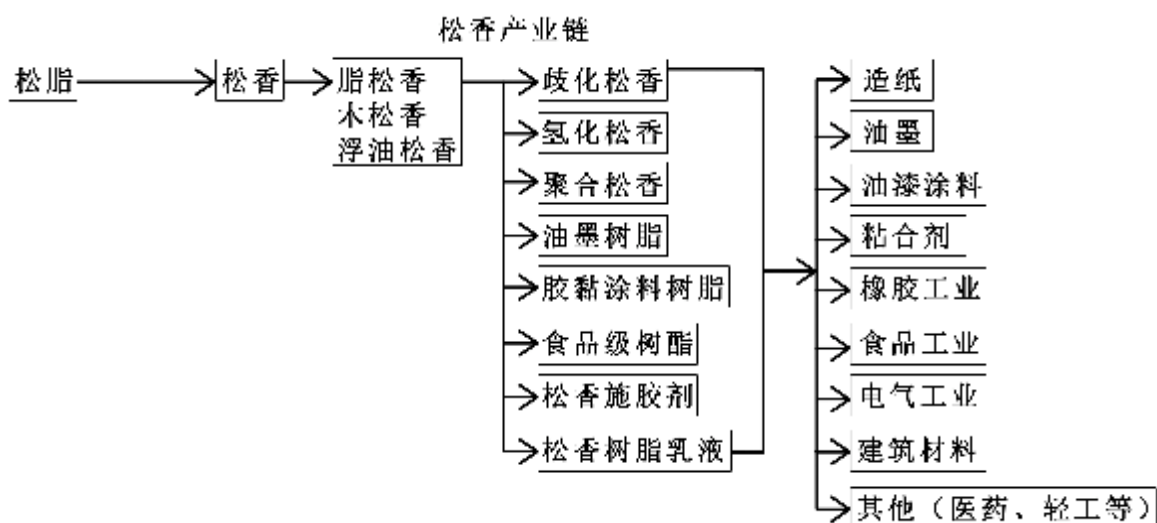

## 专栏 14 石化产业重点项目和重点企业

### 一、重点项目

1、芳烃下游产业链项目:分期实施年产 100 万吨芳烃项目、配套建设年 150 万吨 PTA 项目,并引进 PCT 聚酯、PETG 共聚聚酯、PET 聚酯纤维(涤纶)、PBT 聚酯、PTT 聚酯等项目,以及下游的服装面料、饮料瓶、工程塑料、薄膜等项目。

2、乙烯下游产业链项目:引进苯乙烯、环氧乙烷、聚乙烯、EVA 树脂、聚丙烯、苯酚丙酮、丙烯腈、裂解 C4、C5、C9 等项目,以及下游的汽车部件、电子器件、家用部件、日用品、包装制品、医用器械、玻璃钢、纽扣、人造玛瑙、树脂改性等项目。

3、积极争取中缅油气管道二期 1000 万吨石油炼化项目布局在园区内,积极推动芳烃、聚酯及其下游产业链系列项目的建设。

4、正在洽谈和引进的天然气生产玻璃纤维项目。

### 二、重点企业

1、磷化工:云南禄丰勤攀磷化工有限公司、禄丰天宝磷化工有限公司、禄丰县中胜磷化工有限公司。

2、化肥:云南楚雄仁恒化肥有限公司、楚雄鑫华化工有限公司、云南天腾化工有限公司、楚雄龙润丰化肥生产有限公司、楚雄威鑫农业科技有限公司。

3、林化工:南华松香厂、云南美森源林产科技公司、楚雄亮晶晶林化工公司等。

## (二)现代商贸物流产业

### 1.发展目标

到 2020 年,力争现代商贸物流业增加值突破 200 亿元,占 GDP 的比重达 13%以上。

### 2.发展重点

#### 2.1 商贸流通

一是健全完善城乡流通体系、改善城乡商业服务设施,发展农村商业网点,培育商业综合体,发展商业街区和专业市场,建设一批具备先进仓储、配送装卸设施的专业市场、专业物流中心以及大型综合物流园区。二是围绕工业企业的生产生活需求,引导和支持流通业向生产领域渗透,促进运输、仓储等第三方物流和信息、商务、专业技术服务于加工业,促进工业、商贸服务业与物流企业的合作。三是依托中心城镇、交通枢纽、生产基地和重点商贸乡镇,规划建设辐射全国的中心批发市场,乡镇农贸市场。以棚户区改造和城镇化建设为契机,新建改造城镇商业设施,带动形成城市新商圈。一县一品建设特色商业街区 and 县域商业中心,支持重点示范乡镇建设集综合市场、住宿餐饮、物流配送、

信息服务为一体的乡镇商贸服务中心。构筑城市商圈(中心批发市场)为龙头,县域商业中心(产地批发市场)为骨干,乡镇商贸中心(农村集市)为基础的商品流通市场体系和城乡互动的商业服务网络。四是建设和改造一批社区菜店、农副产品平价商店和社区居民服务及重要商品储备设施、农产品冷链物流设施等公益性流通设施,建立重要农产品收储制度,构建以冷链物流、电子商务为支撑,产地与销地相衔接、生产与市场相对接的跨区域农产品流通体系。五是建设线上线下结合、业态高端、形式多样的生产资料批发市场,形成面向滇西,辐射周边的区域性采购交易中心和物流集散基地。加快内外贸融合发展,继续实施外贸促进政策。六是开拓南亚东南亚等新兴市场,促进农产品、新材料出口和资源、技术产品进口持续增长,扩大出口与促进消费互动发展。培育商贸物流骨干企业,尽快形成一批社会化、专业化程度较高,竞争能力强的大型现代流通品牌企业。

#### 专栏 12 商贸流通业重点工程

**市场体系建设工程:**继续推进滇中大商汇、中南建材市场、元谋蔬菜批发市场三期、黄瓜园大牲畜交易市场、西南义乌(楚雄)商品博览城等在建项目,全力推进中国核桃交易中心、西南药材交易中心、楚南商贸中心等项目实施,新建 5 个批发市场,30 个乡镇批发市场,试点建设 5 个乡镇商贸服务中心。

**传统商业改造工程:**建设龙江商圈地标性商业广场,推进楚雄世纪银座和彝人新天地城市综合体项目,与彝人古镇构成旅游购物新商圈。推进农产品市场、彝海商业中心形成富民新商圈。继续实施建华山水国际商贸城、元谋远景商贸城等重大项目。

**实施农产品现代流通工程:**推进元谋蔬菜批发市场三期、黄瓜园大牲畜交易市场、中国核桃交易中心、西南药材交易市场、广通糖茶市场改造和楚雄州粮食流通产业园区等项目建设,争取国家支持,建设一批冷链为重点的农产品流通加工设施,培植农产品重点流通企业。

**重点企业培植工程:**销售收入上亿元的批发零售企业达到 20 户,5000 万元以上餐饮住宿企业 10 户和进出口总额 500 万美元以上的外贸重点企业 10 户。

## 2.2 现代物流

围绕建设区域性物流中心这一目标,落实《楚雄州现代物流产业发展规划(2013—2020 年)》。抓紧实施广通物流园区提升改造和楚雄集装箱项目,启动楚雄国际物流基地建设,抓紧实施滇中物流生态产业园和楚雄中医药文化综合产业园项目,增强楚雄商贸物流园区辐射功能,配套云南石化产业园,建设

勤丰工业物流中心,完善禄丰工业物流园区功能,新建大姚现代物流园区,规划建设金沙江元谋港项目,提升元谋农产品物流园区能力,加快推进武定、南华野生菌和永攀物流中心建设,带动牟定、大姚、姚安、双柏公路货运服务站建设,形成互联互通、功能互补的“1基地、4园区、2中心、4服务站”11个物流节点。配套电子商务发展,规划建设楚雄电商物流产业园、县域电商物流分拣中心和乡镇物流配送中心,建立以物流基地为核心、物流园区为支撑、物流中心为基础的城市配送、城际配送和农村配送有效衔接的物流体系。探索物流园区建管新模式,支持工商企业实行主辅分离,扩大物流需求,大力发展流通加工、物流金融、“公路港”服务、物流咨询、保税物流、国际物流等增值服务。鼓励大型物流企业在楚雄设立总部或采购、分拨、配送和结算中心,培育一批骨干物流企业。重视现代物流人才培养和引进。

#### 专栏 13 现代物流节点布局

一基地:楚雄国家物流基地(楚雄苍岭智明和广通综合物流园)。

四园区:楚雄商贸物流园区(楚雄城西、城东商贸物流中心和楚南国际商贸物流中心),元谋特色农产品物流园区(能禹特色果蔬和黄瓜园畜产品物流中心),禄丰综合物流园区(勤丰、金山、土官工业物流中心和彩云特色农产品物流中心),武定综合物流园区(禄金工业物流中心、狮山综合物流中心和长冲石材物流中心)。

两中心:南华和永仁永攀物流中心。

四服务站:牟定、双柏、大姚和姚安公路货运服务站。

### 2.3 推进信息化与现代商贸物流融合

将信息化建设作为发展现代流通产业的战略任务,加强规划和引导,推动营销网、物流网、信息网的有机融合。鼓励商贸物流企业、物流园区依托物联网、互联网、大数据和移动通信、射频识别等技术,建设集物流信息查询、网上结算、货物在途管理于一体的物流信息服务平台,提升信息化应用水平。推进物流公共信息服务平台建设,提升各类信息资源的共享和利用效率。以电子商务培训、孵化、示范基地和电子商务产业园建设为抓手,推进电子商务入企进村,高起点发展跨境电子商务和物流配送。支持区域性特色电商平台建设,鼓励传统市场和传统企业向电商转型,改造传统商贸物流业,促进线上与线下、

有形与无形互动发展,重建销售与消费双向流通渠道,增加就业,促进创业。

### 3.布局重点

重点布局在交通区位优势明显,工业企业较多的楚雄、南华、禄丰、武定、永仁、元谋等县市。积极争取云南省集装箱货运场布局在楚雄市苍岭镇智明村委会;在禄丰广通镇规划建设综合物流园区和加工贸易园区;支持楚中四城(楚雄、南华、牟定、双柏)建设区域性物流中心,加大物流企业扶持力度,大力发展现代物流产业,把楚中城市群打造成为滇中区域性商贸中心;在禄丰勤丰镇规划建设服务滇中产业聚集区的综合物流园区,在金山镇规划建设物流配送中心和工业品交易中心;抓住成昆线永仁至广通段扩能改造在永仁设站的机遇,在火车站附近规划建设永攀物流园区;依托国家级楚雄农业科技园,在楚雄市、元谋县建设农产品物流中心。

## (三)新兴服务业

### 1.发展目标

到“十三五”末,基本建成布局合理、层次清晰、主体发达、功能完善、管理规范、便捷高效优质的生活性服务业体系。到2020年,新兴服务业实现增加值突破100亿元,占全州GDP的比重达7%以上。

### 2.发展重点

立足服务业结构优化升级,依托比较优势,加强扶持引导,实施重点突破,加快壮大金融、电子商务、信息服务、科技服务、服务外包、文化产业等新兴服务行业规模。

**2.1 金融服务业。**积极吸引国内外各类金融机构到楚雄发展,鼓励民间资本进入银行业,支持加快推进农信社改革,构建多层次、广覆盖、有差异的银行机构体系。培育民间融资组织,规范发展小额贷款公司,引导民间资本有序配置。规范发展互联网金融,培育壮大第三方支付、移动支付、电商金融等服务平台。发展普惠金融,积极开发针对“三农”、贫困地区、中小微企业和科技创新的金融产品和服务。支持保险业发展,扩大投保面,充分发挥保险业在社会经济中

的“稳定器”作用。加快政策性融资担保体系建设。

**2.2 电子商务服务业。**实施楚雄高原特色农产品电子商务产业园项目,建设集培训、孵化、网店集聚、线下展销、包装仓储、餐饮娱乐、休闲、观光等功能为一体的电子商务产业集聚区,配套快递物流园建设,形成区域性电子商务中心。以南华电子商务示范县建设为抓手,实施电子商务进农村工程,建设县级电商服务基地、乡镇电商服务站和村级电商示范店。构建四级电子商务培训孵化和物流服务体系,形成电子商务产业链,利用“互联网+”解决工业品下乡、农产品进城、双向流通等问题。抓好跨境电子商务发展,引进知名跨境电商,支持有条件的内外贸流通企业,建设跨境电商平台、设立保税仓和境外仓,开展跨境电子商务业务。支持建设传统商业广泛参与网定店取、店定网付、网定店送等地方特色电商平台。支持高原特色农产品电商平台建设,增加农产品销售渠道,扩大农产品销售市场,降低流通成本,增加农民收入。

**2.3 科技服务业。**按照建设创新型楚雄的要求,突出科技研发、技术交易与成果转化、科技创新创业、科技咨询、知识产权服务、质量技术监督、专业化科技服务等重点,加强专业技术服务基础能力建设,不断优化创新创业环境。加快建设一批产学研相结合的工程技术转化中心、科技创业中心及各类科技公共服务平台,培育一批专业、规范、高效的科技服务机构,形成开放协作、功能完备、高效运行的科技服务体系。

**2.4 软件和信息服务业。**以提升信息化应用水平为重点,着力推进软件服务化与软件网络化发展,支持具有自主知识产权的软件产品产业化。将移动互联网、三网融合作为主攻方向,积极开拓电子商务、电子政务、数字楚雄、网络教育、网络游戏等新兴市场,大力发展基于互联网的系统集成供应商、网络增值运营商、解决方案服务商,不断提高增值服务能力。

**2.5 商务服务及服务外包业。**规范和发展法律咨询、会计审计、工程咨询、信用评估、认证认可、广告会展、租赁等商务服务业,积极引进国际知名中介企业,推动有实力的商务企业向综合化、规模化、国际化方向发展,努力把楚雄州



建设成为商务服务最好、成本最低、环境最优的州市之一。积极引导企业承接数据输入、文件管理、供应链管理、金融分析、软件开发、医药研发等外包业务,争取对接包括企业的总集成、总承包业务,抢占产业制高点。大力培育和开拓外包新市场,建立和完善接发包服务平台,鼓励政府、企事业单位将信息技术的开发、应用和部分流程性业务发包给专业的服务供应商,促进服务外包发展。

**2.6 文化创意业。**围绕建设文化强州的战略目标,充分发挥楚雄州文化底蕴深厚、文化资源丰富的优势,大力发展创意设计、新兴媒体、广播影视、出版发行、民族工艺美术、演艺娱乐、体育赛事、体育休闲等产业,努力提高文化产业规模化、集约化、特色化水平。加快文化创意产业园区规划建设,积极培育文化龙头企业和骨干企业,使文化创意产业成为全州经济另一支柱产业,力争文化产业规模、效益和竞争力位居全省前列。

**2.7 健康养老服务业。**积极应对人口老龄化趋势,超前谋划,抓住健康养老这个大市场,力争占据主动、赢得先机,打响彝州“生态宜居城市”品牌,做好基本养老与商业养老、居家养老与机构养老、社区养老与村屯养老、就地养老与异地养老有机结合的大文章,大力推进医养融合发展,完善健康养老服务产业链,形成集养生旅游、异地养老、保健品开发、老年产品设计研发制造等为一体的健康养老产业体系。加快中国彝药文化园、太阳谷综合养老项目、爱晚功城国际养老茶花园等园区和项目建设,努力把楚雄建设成为云南省养老产业基地和休闲养老健康养生基地。

**2.8 家庭服务业。**以满足居民多样化、个性化的生活需求为目标,重点发展家政、社区、养老、健康、医疗等服务,积极拓展家庭用品配送、实物租赁、家庭救助、教育培训等服务新产品和新市场,建立比较健全的惠及城乡居民多种形式的服务体系。

**2.9 人力资源服务业。**规范发展人事代理、人才推荐、人员培训、劳务派遣等人力资源服务,鼓励发展人力资源服务外包、人力资源管理咨询、高级人才寻访、网络招聘等新型服务业。建立健全人力资源服务标准体系,规范服务流

程。加快发展服务业职业教育,加强从业人员培训。支持社会资本投资发展培训业,鼓励高等学校、职业学校、企业、行业协会和其他社会组织开展培训,推动培训主体多元化,健全质量评价机制,规范培训市场秩序。

**2.10 节能环保服务业。**大力推行合同能源管理,以做精、做专、做强为方向,扶持壮大一批专业化节能公司,引导技术研发、投融资等机构利用合同能源管理机制开展节能服务。积极培育提供资源节约、废物管理、资源化利用等一体化服务的循环经济专业化服务公司,重点培育再制造专业技术服务公司,鼓励发展循环经济咨询服务业,促进资源循环再生利用。推进环境咨询、环境污染责任保险、环境投融资、环境培训、清洁生产审核咨询评估、环保产品认证评估等环保服务业发展。加快培育环境顾问、监理、监测与检测、风险与损害评价、环境审计、排放权交易等新兴环保服务业。

### **3.发展布局**

发挥两个增长极的带动作用,将新兴服务业的重点布局在楚雄市和禄丰县,同时,抓住滇中城区经济圈一体化建设机遇,加快构建现代交通运输网络;以建设信息网络基础设施和数据共享平台为重点,加快“数字楚雄”建设,积极推动“三网融合”,提高全社会信息化水平;加快4G、5G信息技术建设、旅游信息化平台、电子商务等现代信息服务业发展;抓住滇中城市经济圈“同城化”机遇,对通信主干光缆进行改造和扩容,提升传输能力,建设覆盖城乡的宽带网络,为新兴服务业发展提供保障。

### **七、统筹其它战略性新兴产业发展**

“十三五”时期是楚雄州战略性新兴产业夯实发展基础、提升市场竞争力、引领产业结构转型升级的关键时期,我们要在抓好“两巩固、五突出、三加快”产业打造的基础上,统筹信息技术、节能环保等其它战略性新兴产业发展,使我州战略性新兴产业规模持续扩大,自主创新能力明显增强,技术创新投入增强,在现代生物、新能源、新材料、高端装备、节能环保、信息技术等领域建成一批国家和省级关键共性技术创新平台,突破一批关键核心技术,创新创业环境

更加完善,重点领域和关键环节的供给侧改革加快推进,产业集聚发展效益显著,建成全省重要的生物医药、新能源及新能源汽车生产基地。力争在“十三五”期间,全州战略性新兴产业增加值年均增速高于全州规模以上工业增加值增速,到 2020 年,全州战略性新兴产业增加值超过 225 亿元,占全州生产总值的比重达到 15%左右,成为支撑全州经济社会发展的新动力,对产业结构升级、节能减排、增加就业等带动作用明显提高。

## **(一)信息技术产业**

加快建设宽带、泛在、融合、安全的信息网络基础设施,推动新一代移动通信、下一代互联网产业化,加快推进三网融合,促进物联网、云计算、大数据的研发和示范应用,提升软件服务、网络增值服务等信息服务能力,加快重要基础设施智能化改造,大力发展数字虚拟等技术,促进文化创意产业发展。

### **1.发展目标**

实施“宽带楚雄”、无线网络、云计算、大数据、三网融合、“互联网+”、网络和信息安全工程,加快构建高速、移动、安全、泛在的新一代信息基础设施,着力发展新一代信息技术产业,提升信息化应用水平,构建万物互联、融合创新、智能协同、安全可控的新一代信息技术产业体系。到 2020 年,新一代信息技术产业增加值达到 30 亿元,占 GDP 比重达到 2%。

### **2.发展重点**

**2.1 推进光纤宽带网络建设,推进“三网融合”发展。**加快光纤宽带网络建设,打造覆盖全州的光纤宽带网络,提升改造全州光纤网络骨干网、城域网、接入网,建设能够传送语音、数据、图像信息的高速多媒体网络,创造方便、高效的网络环境,持续推进光纤入户强制标准和光纤到户建设,提升骨干网传输和交换能力,改善网络服务质量,保障网络与信息安全。快速推进移动互联网基础网络建设,加快 4G、5G 网络建设和商业化步伐,全面提高新一代移动网络技术水平和传输能力,扩大覆盖范围,逐步形成覆盖全州的新一代移动网络。加快推进电信网、广播电视网和互联网“三网融合”进程,全面实现三网互联互

通、资源共享、业务融合发展,积极推进面向社区、小区的“三网融合”试点,加快推进电信、移动、联通、广电等网络平等接入,为用户提供更多的选择。促进各种云计算、物联网和大数据的互联互通和信息共享,围绕产业发展重点和关键技术攻关,搭建公共服务平台、数据交换和信息安全平台等一批云计算、物联网和大数据运用平台,逐步构建云计算、物联网和大数据等技术创新服务体系 and 运行支撑体系。

**2.2 促进信息技术与经济社会各领域有机融合发展。“互联网+”创业创新。**推进产业组织、商业模式、供应链、物流链创新,支持基于互联网的各类创新。发挥互联网的创新驱动作用,着力打造众创空间、开放式创新等,为创业团队和个人提供低成本、便利化、全要素的服务,引导和推动全社会形成大众创业、万众创新的浓厚氛围,打造经济发展新引擎。“互联网+”生产领域应用。实施“中国制造”云南行动计划,加快发展工业互联网,把智能制造作为“两化”深度融合的主攻方向,大力推广网络化协同、个性化定制、服务化延伸等新模式新业态。推进移动互联网、云计算、物联网等技术与高原特色现代农业、智慧能源、普惠金融、电子商务、高效物流、绿色生态等领域深度融合,推动生产性服务业向价值链高端延伸。“互联网+”生活领域应用。加快行业管理体制创新,促进健康、养老、交通、旅游等服务智慧化。积极发展分享经济,促进消费升级。着力打造以服务消费、信息消费、绿色消费、时尚消费、品质消费和农村消费为重点的提升型消费,挖掘消费潜力,培育消费新热点,不断扩大生活性服务业规模,更好地满足城乡居民消费扩大和消费升级的需求。“互联网+”公共服务领域应用。大力发展以互联网为载体、线上线下互动的新兴消费,加快发展基于互联网的医疗、教育、社会保障等新兴服务,创新政府服务模式,提升政府科学决策能力和管理水平。加快推进“互联网+政务服务”,深入实施信息惠民工程,构建方便快捷、公平普惠、优质高效的政务服务体系,推动政务服务多方数据共享、制度对接和协同配合,加快推进政务服务的“一号申请、一窗受理、一网通办”步伐。

**2.3 推动人工智能技术的应用,完善网络经济管理方式。**积极承接东、中部发达地区产业转移,重点发展电子器件、集成电路、光机电一体化、汽车配套电子产品。引进发展光学仪器、光通信设备制造、激光显示、LED 节能照明等产业。面向网络化、智能化、融合化等发展趋势,探索在制造、教育、环境、交通、商业、健康医疗、网络安全、社会治理等重要领域试点示范,推动人工智能在物流、智能产品、工业制造等领域上的应用。发展多元化、个性化、定制化智能硬件和智能化系统,重点推进智能家居、智能汽车、智能无人系统、智能安防、智慧健康、智能机器人、智能可穿戴设备等的技术研发应用和产业化发展。鼓励各行业加强与人工智能融合,推动产业智能化升级。发展人工智能创新服务,建设新型智慧城市。继续深化电信体制改革,促进三网融合,有序开放电信市场,加快民营资本进入基础电信相关业务,推进国有电信混合所有制试点工作。破除行业壁垒,推动各行业、各领域在技术、标准、监管等方面充分对接,允许各类主体依法平等进入未纳入负面清单管理的领域。落实加强网络信息保护和信息公开有关规定及网络安全、电子商务、个人信息保护、互联网信息服务管理等有关法律法规。

#### 专栏 15 信息技术产业重点项目

楚雄电商产业园建设项目、中国·南华野生菌信息港建设项目、楚雄中农网暨楚雄农产品中心批发市场电子商务平台建设项目、牟定县腐乳及高原特色农产品交易平台建设项目、楚雄立天 E 世界“互联网+”益民服务平台建设项目、各县市电子商务进农村综合示范县项目、各县市“互联网+”各行业领域信息化建设项目、楚雄智慧城市建设项目、南华县野生菌农业现代化庄园及互联网孵化基地建设项目、大姚县电子商务建设项目、大姚县移动宽带网络覆盖建设项目、大姚县“宽带乡村”建设项目、楚雄州智慧旅游工程、云南楚雄恒业双创空间建设项目、云南启迪实业发展有限公司众创空间项目。

## (二)节能环保产业

重点开发推广高效节能技术装备及产品,实现重点领域关键技术突破,带动能效整体水平的提高,加快资源循环利用关键共性技术研发和产业化示范,提高资源综合利用水平和再制造产业化水平,示范推广先进环保技术装备及产品,提升污染防治水平,推进市场化节能环保服务体系建设,加快建立以先

进技术为支撑的废旧商品回收利用体系,积极推进煤炭清洁等资源综合利用。

## 1.发展目标

立足现有产业基础和资源环境条件,创新发展模式,优化发展环境,建立全社会共同参与的节能环保产业发展机制,全面推进高效节能、先进环保、资源循环利用等产业体系建设。到2020年,节能环保产业增加值达到15亿元左右,占GDP比重达到1%。

## 2.发展重点

**2.1 大力发展高效节能产业。**推进节能技术和装备研发应用,鼓励研发高效节能装备(设备、产品)及其关键零部件,重点支持余热余压回收利用、电机系统节能、建筑节能、绿色照明等领域的技术研发,推进相关成套装备和产品产业化。完善节能产品政府采购政策,在冶金、建材、化工等行业推广节能技术装备,大力推进清洁能源运输技术装备生产和使用。推广和使用节能产品,加快研发各类家电及办公设备智能控制节能技术,推广能效等级为一级和二级的节能家用电器、办公和商用设备的应用。支持高效照明产品研发制造,在城市街道、宾馆、写字楼、体育场馆等公用设施积极推广和使用稀土三基色荧光灯、LED等高效节能产品。加大新型建筑材料和节能产品的研发、示范和推广应用。大力发展以合同能源管理为主要模式的节能服务业,不断提升节能服务的技术集成和融资能力,加强技术研发、服务创新和人才培养,壮大节能服务产业。

**2.2 加快发展先进环保产业。**推进环保技术装备研发应用,全面推进污染防治,深入实施大气、水、土壤污染防治行动计划,加快研发工业废水、土壤农药残留、水体及土壤重金属污染等一批关键治理技术,开发有关核心设备,加快形成成套装备、核心零部件及配套材料生产能力。加快钢铁、水泥、煤炭、焦化、造纸、有色金属冶炼、酿造等重点行业大气污染治理。切实改进水环境质量,加强以龙川江、星宿江为重点的水环境综合整治,建立水生态保护与修复体系,并统筹推进“两江”及饮用水源地水污染综合防治。推进工业废水、生活

污水、矿井水和雨水资源化利用,扩大再生水的应用;切实改善土壤环境质量,加强砷渣、铬渣等重金属和危险废物污染防治。加快环保产业与新一代信息技术、先进制造技术深度融合,强化先进环保装备制造能力。积极推广环保产品应用,大力推广应用环保材料和环保药剂等环保产品,积极推广离子交换树脂、生物滤料及填料、高效活性炭、循环冷却水处理药剂、杀菌灭藻剂、水处理消毒剂、固废处理固化剂和稳定剂等应用。扩大政府采购环保产品范围,不断提高环保产品采购比例。创新环境服务模式,推广合同环境服务,促进环保服务整体解决方案推广应用。大力推进城镇污水垃圾处理、重点工业污染防治、重点区域环境治理的社会化、专业化运营服务。大力发展多要素、全过程污染防治以及生态修复的综合环境服务,提供系统解决方案。大力发展环境法律政策、战略规划、工程咨询、清洁生产审核、环境核查、评估认证等咨询服务业,积极发展环境教育普及与培训、环境污染责任保险、绿色信贷等新兴环境服务业。

**2.3 深入推进资源循环利用。**继续推进楚雄经济开发区、姚安县农业循环经济示范区 2 个省级循环经济示范试点,积极推进矿产资源综合利用,加大资源和产业整合力度,提高产业集中度和核心竞争力,实现资源的集约高效利用。大力发展高效安全采选技术和装备,突破矿产资源综合开发利用的主要技术瓶颈,降低入选品位,提高矿产资源回采率、选矿回收率。重点提高矿产资源综合利用水平,加强共伴生、低品位、难选冶矿产资源综合利用和深加工,加大煤伴生矿产资源、煤泥、煤矸石综合利用力度。进一步提升矿山及冶炼企业采、选、冶水平,提高开采回采率、选矿回收率和综合回收率,降低采矿贫化率。推进共伴生矿资源、粉煤灰、煤矸石、有色冶炼渣、工业石膏、尾矿等大宗固体废物综合利用,推动有色金属行业技术进步和产业升级。加强硫铁矿废渣综合利用,发展其他共伴生非金属矿产资源的综合利用和深加工。推动“城市矿产”资源开发,加强对废旧金属、废弃电器电子产品、报废汽车、废塑料、废橡胶、废纸、废电池、废旧纺织品、餐厨废弃物、建筑垃圾、园林废弃物等城市废弃物集中资源化回收和规范化处理,发展以废旧金属、废橡胶、废塑料、废纸、废

玻璃、废旧汽车、废弃油品等为主的再生资源回收利用产业,扩大城市生活、建筑垃圾资源化利用。

**2.4 农林废弃物资源化利用。**以姚安县农业循环经济省级示范试点建设为契机,积极推动农作物秸秆、残留地膜、畜禽粪便、林业三剩物等农林废弃物的综合循环利用。培育农林资源综合利用重点企业,实施秸秆还田土壤有机质提升、秸秆饲料化利用等重点工程,积极开展秸秆综合利用新技术、新工艺、新设备、新机具的研发与推广。积极推进残留地膜、农业投入品包装物回收利用,推广农业清洁生产技术。大力发展畜禽粪便工厂化处理技术,推广生物发酵模式,加强对分离后的粪水、粪渣处理技术的研究与开发,在大型养殖场推广粪便综合治理工艺。推动林业剩余物制木材、养殖食用菌等资源化利用,支持林业剩余物能源化利用,发展生物合成液体燃料先进技术。鼓励开发农林废弃物超低排放焚烧技术。

**2.5 健全资源循环利用产业体系。**推动物联网电子监管在危险废物、电子废物利用处置等领域应用,支持再生资源企业建立线上线下融合的回收网络。统筹州内外再生资源利用,加强再生资源回收和生活垃圾分类回收的衔接。建设资源循环利用第三方服务体系,鼓励通过合同管理方式,提供废弃物管理、回收、再生加工和循环利用的整体解决方案。全面落实生产者责任延伸制度,推广再生产品和原料。建立健全覆盖固体废物、危险废物、技术工艺、再生产品、污染物控制等方面标准体系。

#### 专栏 16 节能环保产业重点项目

##### 一、节能重点项目

**余热余压利用工程:**在钢铁、建材、黄磷、电石、合成氨、有色金属等行业实施干法熄焦、高炉炉顶压差发电、全高炉煤气发电改造以及转炉煤气回收利用等余热余压利用工程。**燃煤工业锅炉(窑炉)改造工程:**采用分层燃烧、新型循环流化锅炉、燃气(油)锅炉等技术改造工业锅炉窑炉。**建筑物太阳能光热利用工程:**实施太阳能光热建筑一体化应用、太阳能采暖及太阳能光热空气源热泵应用等示范工程,鼓励城市房地产开发使用太阳能空调、太阳能热水器技术。**绿色照明工程:**对城市道路照明和公共景观照明进行节能改造,推进城市道路太阳能路灯照明、风光互补路灯照明和半导体照明等试点工程。**合同能源管理推广工程:**在工业、建筑、交通、公共机构等领域实施合同能源管理项目。**节能产品惠民工程:**按照国家补助标准,选择能效等级1级或2级以上的10大类高效



节能产品进行推广。积极推广符合国家财政补贴标准的节能汽车。主要污染物减排工程:实施工业企业、农业面源等水污染(化学需氧量、氨氮等)减排工程,冶金、建材、有色、焦化等非电力行业脱硫、脱硝等大气污染物(二氧化硫、氧化亚氮等)减排工程。

## 二、环保重点项目

流域工业水污染防治:加强金沙江和元江流域工业园区、产业集聚区等重点地区和冶金、化工、医药、水泥、煤炭、焦化、造纸、城镇污水处理厂以及危险废物处置等重点行业的监管,严格污染物总量控制,特别是氮、磷的总量控制。区域水环境综合整治:以跨界河流为示范点,建立南华、楚雄、禄丰、武定、禄劝河流联防联控机制。从空间优化、空间管制和多规合一等方面探索改善生态环境质量、污染防治的新机制,逐步建立和完善全州污染防治联防联控、区域联动、统筹协调系统。城镇生活污水和垃圾处理及配套设施建设:大力推进重点集镇污水和垃圾处理设施建设,继续实施县城污水处理厂提标改造、污水管网完善、污水再生利用、污泥处置、垃圾渗滤液处理、垃圾收转运设施建设等工程 40 项,进一步提高城市生活污水和垃圾收集率、处理率。农业面源和农村环境污染治理工程:实施重点流域农业面源污染防治和农村环境综合整治。饮用水水源地保护工程:实施青山嘴水库、永仁县尼白祖水库等 18 个重要城市饮用水水源地和县市集中饮用水水源地水质安全保障达标建设工程。矿区污染治理与生态恢复工程:开展煤矿及非煤矿山生态环境恢复,对矿山“三废”进行综合治理、综合利用。历史遗留矿区土壤重金属污染综合整治:以南华县砷渣、牟定县镉渣等重金属污染治理为重点,加强历史遗留问题危险废物安全处置。

## 八、实施五大攻坚工程

要改变我州产业层次低,产业结构单一,产业支撑不足的局面,必须实施新旧动能转换增能、工业经济攻坚、园区经济发展、民营经济发展、主体培育发展“五大攻坚工程”,发展新业态、培育新动能,增强企业发展活力,打造园区经济升级版,推进工业经济发展,实现产业转型升级跨越发展。

### (一)新旧动能接续转换增能攻坚工程

我州产业结构单一、烟草一枝独大的局面在“十二五”期间没有根本的改变,烟草工业每下降一个百分点,将拉低规上工业增速 0.46 个百分点,拉低 GDP 增速 0.13 个百分点。烟草工业预期的不确定性、复杂性,以及传统产业支撑乏力、新动能培育不足的现状,给我州经济发展带来巨大压力,要提升产业发展质量,推进产业转型升级,必须发展新经济、培育新动能,同时改造提升传统动能,更快地实现新旧发展动能的接续转换。坚持盘活存量与拓展增量双向发力,积极巩固改造提升旧动能,大力引进培育打造新动能,稳妥推进去产能,矫正供需结构错配和要素配置扭曲,提高全要素生产率,实现新旧动能接续转

换增能,始终保持经济持续发展的不竭动力。

**1.在三次产业结构优化中推进新旧动能接续转换。**经过多年努力,我州三次产业结构由原来的“一、二、三”型调整为“十一五”末的“二、三、一”型,到2015年调整优化为“三、二、一”型,三次产业比例为20:38.3:41.7。“十三五”期间,要坚持调优一产、调强二产、调快三产,持续推动产业结构优化升级,大力发展非烟工业,最大限度弥补烟草工业下降形成的缺口。认真贯彻落实《楚雄州加快第三产业发展指导意见》和《楚雄州支持批零住餐加快发展的实施意见》等文件,加快发展批零住餐业、交通运输仓储和邮政业、金融业、房地产业发展。加大政策支持力度,加快发展生产性、生活性服务业,加快发展旅游文化产业。落实好农业农村稳增长惠民生促改革政策,以调结构、培主体、提品质、促融合为抓手,促进粮经饲统筹,加快发展高原特色现代农业。“十三五”期间,力争一、二、三产年均分别增长6%以上、14%以上、10%以上。

**2.通过重点产业结构优化推进新旧动能接续发展。**对传统优势产业,不能因一时市场波动而“自废武功”。要促进制造业与互联网融合发展,对烟草、钢铁、有色、建材等进行高端化、低碳化、智能化改造,修复传统优势产业动力。加快新兴产业动能培育,加大对钛基新材料、新能源汽车、“互联网+”新产业新业态的培育扶持,催生新的增长动能。实施特色优势产业链发展行动计划,加快彝医药、野生菌、果蔬制品业发展,力争尽快形成支撑楚雄经济的新兴产业体系,不断创造新动能,力争到2020年全州10大产业增加值达1300亿元左右,其中,通过改造提升烟草、冶金两大支柱产业,确保占GDP的比重保持在15%左右;突出打造生物医药和大健康、旅游文化、新材料与绿色能源、先进装备制造、高原特色现代农业与绿色食品制造五大重点产业,确保五大产业增加值占GDP的比重达50%左右;加快培育石化、现代商贸物流、新兴服务业三大成长性产业,确保三大产业增加值占GDP的比重达20%左右;其他产业占GDP的比重达15%左右。

**3.在重大项目实施中推进新旧动能接续转换。**充分发挥重大项目对产业

发展的支撑和引领作用，通过引进实施重大项目和加快推进现有项目技改提升，不断扩大新增动能。“十三五”我州项目库储备项目 4968 个，总投资 1.3 万亿元，其中计划完成重点产业投资 3800 亿元以上，占全社会固定资产投资的比重达 60% 以上。加强与云铜、云冶、德钢等大企业大集团合作，力争 10 大产业增加值占 GDP 的比重达 80% 左右。在“五网”建设和精准脱贫攻坚战、统筹城乡规划建设管理、补民生短板等工作中推进新旧动能接续转换增动能。

## **(二)工业经济攻坚工程**

工业是强州之基、兴州之本。从我州来看，工业占 GDP 的比重达 30% 左右，“三分天下有其一”。就我州而言，工业经济每增长 1 个百分点，可拉动 GDP 增长约 0.3 个百分点。而且工业一头连着农业，一头连着服务业，是一、二、三产融合发展的重要桥梁和纽带。推进跨越发展，重点在工业，难点在工业，突破点也在工业。“十三五”期间，全州规上工业增加值力争年均增长 11% 以上，到 2020 年总量达 450 亿元，力争突破 500 亿元。其中，非烟工业年均增长 20% 以上。

**1.突出创新驱动。**积极采用和推广新技术、新工艺、新流程、新装备、新材料，对现有企业生产设施、装备、生产工艺进行改造，提升传统产业，实现智能及清洁发展，提升竞争力。着力在农产品深加工、药品制造、冶金化工、装备制造等领域扶持引进、研发一批关键技术，开发生产一批新产品。充分发挥信息化在工业转型升级中的牵引作用，实施行业信息化服务工程，推动信息技术研发与行业应用紧密结合，力争到 2020 年，全州市认定企业技术中心达 20 家以上，州认定企业技术中心达 100 家以上，省级工业产品质量控制和技术评价实验室达到 5 家，院士工作站 5 个，每个重点产业培育 5 户“两化”融合示范企业。

**2.强化项目支撑。**一批重大的产业项目是经济结构调整、产业素质提升的重要抓手。每年确定一批全州“百项工业项目”建设工程，树立抓项目就是抓投资的理念，建立前期、新开工、在建、竣工全链条的项目管理模式，做好项目的

定期跟踪服务,盯紧抓实全州重点工业项目的推进建设,实行重点项目建设工期倒排监测,强化国土、环保、林业、金融等部门之间的沟通协调,着力解决规划、选址、征地、配套等问题,从核准(备案)、建设、投产实行全过程跟踪。以重点项目为抓手加速推进产业结构调整,结合我州产业实际,围绕重点产业培育,积极完善本级工业投资重点项目库,强化重点项目库更新和管理。完善重大项目分级分类协调推进机制,加强调研督查,努力协调解决项目规划、选址、征地、配套、融资等问题,促进重点项目早开工、早建设、早竣工、早投产。对我州重点工业项目推进情况进行督查,及时发现存在困难问题,提出解决对策措施。

**3.加大工业投资力度。**充分发挥工业投资项目对产业发展的支撑和引领作用,通过引进实施重大工业投资项目和加快推进现有项目技改提升,不断扩大新增动能,确保产业投资占全社会固定资产投资的比重达 60%以上,其中工业固定资产投资年均增长 20%,占规上投资的比重达 20%以上。

**4.强化基地支撑。**基地建设是经济工作的重中之重,抓好基地建设,产业发展才有基础。要围绕 10 大重点产业培育,切实抓好楚雄烟草及配套产业基地、楚雄生物医药和大健康产业基地、楚雄先进装备制造产业基地、云南石化产业基地、禄丰冶金产业基地、禄丰钛产业基地、大姚核桃产业基地、南华野生菌产业基地、特色石材石艺产业基地、元谋果蔬加工产业基地、牟定腐乳产业基地、牟定滇中循环经济(城市矿产)示范基地、姚安绿色食品产业基地、双柏林产品加工产业基地、楚雄绿色能源基地 15 个基地建设及培育。各县市原则上确定 1-2 个重点产业基地,抓好产业培育。

**5.强化“一突出两打造”。**突出主导产业,打造全产业链,打造产业集群。针对我州产业层次低,产业链短,产业配套能力弱,产品附加值不高等现状,按照全产业链打造的要求,围绕十大产业,拉长产业链,突出打造 10 条产业链。坚持以重大项目为支撑、龙头企业为依托,构建形成“项目—龙头企业—产业链—产业集群”的发展模式,提高产业融合程度,着力培育一批产业集群。围绕

“两型三化”要求,充分发挥自身特色资源优势,集中精力,力争把生物医药和大健康、旅游文化、新材料与绿色能源、先进装备制造、高原特色现代农业和绿色食品制造业五大重点产业打造成主导产业,走出一条科技含量高、经济效益好、资源消耗低、环境污染少的特色产业化发展道路。

### **(三)园区经济发展攻坚工程**

坚持把产业园区作为全州经济转型升级的主阵地,以产业培育和转型升级为目标,以科学合理规划园区、优化园区布局定位、开展园区清理整顿为抓手,以提升园区基础设施及配套能力为基础,以推进园区管理体制机制创新为动力,打造园区经济升级版,闯出一条具有彝州特色的园区跨越发展新路子。力争到 2020 年全州工业园区主营业务收入达 2000 亿元、入园企业突破 1000 户,努力打造 2 个千亿元园区、3 个百亿元园区。

**1.集群发展,打造特色园区。**按照主体功能区战略,准确定位产业发展主攻方向,着力培育特色产业,带动上下游企业聚集与产业链延伸,形成特色产业集群,实现错位化发展、差异化竞争。拟培育的楚雄、禄丰两个千亿元园区确定 2 个主导产业 2 个辅助产业,其他园区原则上确定 1 个主导产业 1 个辅助产业。重点推进楚雄、禄丰 2 个千亿元园区,大姚、武定、南华 3 个百亿元园区建设,着力打造 15 个特色产业基地。

**2.集约发展,打造高效园区。**严格控制园区项目落地门槛,节约利用土地,鼓励发展技术含量高、资源占用少、经济效益好的项目,加强对现有企业的技术改造,提高园区投入产出率。千亿元和百亿元园区,投入强度必须达到 200 万元/亩以上、产出率达到 400 万元/亩以上,其它园区要达到 150 万元/亩以上、产出率达到 300 万元/亩以上。

**3.改革开放,打造活力园区。**全力推进园区体制机制创新,加快园区管理“去行政化”,推进园区实体化。支持各工业园区管委会及园区开发投资公司发展壮大,建立行政权限和经济权限相对独立的统分结合管理体制,推动园区管理从单一化行政管理向市场化、公司化管理转变。鼓励企业投资入股园区投资

开发公司,支持园区建立人员能进能出的管理体制,打破身份界限。力争引进世界 500 强企业 5 户以上,引进国内 500 强企业 10 户以上。

**4.科技引领,打造创新园区。**实施创新驱动发展战略,推动高端制造,以创新驱动引领园区经济结构调整和产业竞争力提升。鼓励大众创业、万众创新,构建创新创业生态系统。到 2020 年,新增省级以上高新技术产业开发区 1 个、省级高新技术特色产业基地 2 个,组织实施重点领域重大技术和重点新产品研发、成果转化、产业化项目 100 个以上。

**5.生态优先,打造绿色园区。**围绕生态文明建设排头兵目标,积极创建绿色生态、低碳示范型园区。严格执行固定资产投资项目节能评估审查和环评制度,把好项目入园关,引导企业加快生产技术装备的升级改造,减少能源消耗和废物排放,创建一批生态示范园区、低碳示范园区、循环经济示范园区。

#### **(四)民营经济发展攻坚工程**

民营经济是最大的市场主体,在推动就业创业、帮助带动群众增收致富上具有明显优势,民营经济活则全局活,民营经济兴则全局兴。要充分激发民营经济活力和创造力,为经济社会发展注入更大活力。“十三五”期间,力争民营经济增加值年均增长 12%以上,占 GDP 比重年均增加 1 个百分点以上,到“十三五”期末达到 650 亿元,占 GDP 比重达到 50%以上;民营经济从业人员每年以 10%速度增长,到“十三五”期末达到 65 万人;私营企业户数每年以 20%速度增长,力争“十三五”期末达到 36000 户;个体工商户每年以 10%速度增长,“十三五”期末达到 150000 户。

**1.优化投资结构,突出发展重点。**按照“稳定优化一产、主攻调整二产、提升扩展三产”的思路,调整优化民营经济投资方向,优化投资结构,明确重点发展领域和新型业态。在保持加工制造业等传统领域优势并不断提升层次水平的基础上,着重发展第三产业特别是现代服务业,鼓励和支持民间资本进入教育、医疗、养老、文化、体育等领域,努力培育形成以高新技术产业为先导、先进装备制造业为支撑、特色优势产业为基础的现代产业体系,实现民营经济在

一、二、三次产业全面推进、协调发展。

**2.落实政策,积极营造发展环境。**抓好国家、省、州加快民营经济发展政策的贯彻落实,大力推行无刁难审批、无歧视办证、无拖延办事的工作方式,促进民间资本投资便利化。认真落实“三单一目录”(政府部门权力清单、责任清单、企业负面清单、行政事业性收费和政府定价经营服务性涉企收费目录),努力简化办事程序,提高办事效率。进一步清理规范部门行政审批中介服务,坚决整治“红顶中介”,优化审批流程,推行涉企收费清单管理,按照“非禁即入”、“非禁即准”的原则,鼓励民营经济主体依法平等进入负面清单之外的领域。加强对民营企业、非公人士的法律维权工作,大力整治向民营企业乱收费、乱罚款、乱摊派、乱检查、乱评比现象,减轻民营企业负担,维护企业经营秩序和社会和谐稳定。各级各部门要进一步转变作风,把优化环境、改进服务作为助推民营经济发展的有力抓手。

**3.拓宽融资渠道,突破发展要素瓶颈。**一要完善小微企业融资工作联系协调机制,建立民营中小企业贷款需求动态项目库,定期向金融机构提供融资需求信息。二要支持中小企业通过发行集合债券、集合票据、中期票据、集合信托、短期融资券、中小企业私募债券、上市融资等渠道进行直接融资。三要针对成长型中小企业运行情况,制定个性化的融资服务方案。对上市培育重点企业,在项目、资金、生产要素配置等方面给予集中扶持。四要积极引导符合条件的企业到新三板市场参与股份转让、融资和并购等业务。

**4.创新驱动,加快民营经济转型升级。**通过大力培育大企业大集团,大力发展产业集群,大力推进创新驱动发展,全面支持推进民营经济调整优化结构、实现转型升级。在经济发展新常态下,我州民营经济在加快发展的同时,必须坚定不移地走转型升级的路子,以解决企业成本上升、产品老化、价格走低等问题。转变思维定势,从深化改革、创新创造、“互联网+”等重大变革中寻找转型升级的切入点,围绕企业生产、研发、管理、营销等环节,推进工业化与信息化的深度融合。结合我州绿色产业基地建设、高原特色农业发展,支持民营

企业参与现代农业建设,投资设施农业、规模养殖、农产品精深加工和现代休闲观光农业,扶持打造一批农产品加工龙头企业和规模化种养殖企业,优化结构,做强做优,不断增强可持续发展的能力。深入实施创新驱动发展战略,鼓励和支持民营企业增加科技投入,推进科技创新、产品创新、品牌创新,积极推广新工艺、新技术、新装备,加强传统产业提升改造,提高产品附加值和科技含量。

### **(五)主体培育发展攻坚工程**

市场主体发育程度决定着区域经济发展的实力和活力,当前,我州经济发展与其他滇中城市相比仍有一定差距,主要体现在市场主体培育上,包括市场主体的数量、规模和活力。推进企业转型升级,实现产业由大到强的战略性转变,必须培多培大培强市场主体。这是市场经济发展的本质要求和活力源泉,也是当前稳定经济增长、转变发展方式的迫切任务。

**1.实施“五个一批”,推进市场主体培育。**抓住解放思想这个“总阀门”,着力破除一切制约市场主体发育的体制机制,切实把培育市场主体作为转方式调结构、推动经济平稳较快发展的自觉行动。一是着力放宽创业经营条件,大力发展民营经济,加强创业基地建设,搞好创业培训辅导、扶持孵化,鼓励创办各类中小企业,引导创业发展一批;二是着力优化营商环境,积极引进大型骨干项目、高新技术项目、主导产业带动项目、企业集群项目,做好跟踪管理和协调服务,推进招商项目落地生根,招商引资落户一批;三是着力鼓励企业开展技术创新,支持中小企业走“专精特新”差异化创新发展道路,增强企业的核心竞争力,指导转型升级一批;四是着力推进优势企业、优质企业、成长型企业、高新企业改制上市,发挥上市公司的带动作用,扶持上市带动一批;五是着力抓好重点技改项目,推进企业技术改造,提升企业创新能力,帮扶技改助长一批。

**2.培强扶小,促进大中小企业协调发展。**实施“两个10万元”微型企业培育工程,确保每年新增就业人员10000人以上。扎实开展“行业小巨人”培育工



程,以促进产业转型升级为主线,以改造提升传统特色产业和培育壮大新兴产业为重点,以提高企业竞争力为核心,引导和支持中小企业走“专精特新”发展道路,在细分行业领域做强做优,促进企业不断增强自主创新能力和核心竞争力,培育一批技术创新能力强、质量品牌优势明显、市场占有率高、发展迅速、产业辐射带动力强的龙头骨干企业,力争进入全省同行业排名前五位,成为“行业小巨人”,引领带动全州中小企业迅速成长,力争到 2020 年,培育成功“行业小巨人”10-15 户;主营业务收入 5 亿元以上的企业不少于 30 户。加快扶持发展大企业,通过招商引资、兼并重组、开拓新产业、加强与大企业集团的合作、实施一批重大项目等措施,整合各类发展要素,加大政策、资源、资金支持等扶持力度,促进各类要素向优势企业集中,着力在冶金、新材料与绿色能源、石化、生物医药和大健康、高原特色现代农业和绿色食品制造、先进装备制造等行业培育一批销售收入超十亿元百亿元的大中型企业。对列入十亿元以上培育计划的企业由州级领导挂钩联系。各类产业扶持资金向十亿元百亿元企业倾斜,到 2020 年,努力培育形成主业突出、核心竞争力强、带动作用大的 5 户销售收入过百亿元,20 户销售收入过十亿元的企业。每年争取新增认定 30 户省级成长型中小企业,培育出一批竞争优势突出、特色鲜明、发展潜力大的骨干企业。

**3.促进大众创业、万众创新。**加强舆论引导,形成政府主导、企业主体、社会支持、大众参与的创业创新氛围。大力培育创业主体,将凡是法律未禁入的行业和领域一律向各类创业主体开放,加快发展“互联网+”创业网络体系,降低全社会创业门槛和成本。要从租金、场地、税收等方面支持大众创业,继续推进“贷免扶补”和“两个 10 万元”微型企业培育工程,加大小额担保贷款、劳动密集型企业的扶持力度,鼓励有创业能力和创业意愿的组织和个人创办小微企业,在全社会形成“人人有动力,个个想创业”的氛围。加快发展以众创空间为代表的低成本、便利化、全要素的创业服务平台建设,州、县都要建立小微企业创业基地,依托园区、社区建设一批创业中心、创业社区和中小企业孵化园,

支持具备条件的县市申报国家小微企业创新创业基地，助推个人创新创业和中小微企业成长。

## **九、促进产业融合发展**

以加快推进信息化建设为基础，推动信息化与工业化、城镇化、农业现代化的深度融合和同步发展。以技术创新和资源整合为重要手段，加快推进产业跨界融合和内部融合，不断优化提升产业结构。

### **(一) 夯实互联网应用基础**

围绕实施“宽带中国”战略，加快光纤宽带网络建设，打造覆盖全州的光纤宽带网络。加快4G、5G网络建设和商业化步伐，推进移动互联网应用，提升应急通信能力和偏远地区通信接入能力。加快推进电信网、广播电视网和互联网“三网”融合进程，全面实现三网互联互通、资源共享、业务融合发展。推进云计算、物联网和大数据承载网络建设，围绕产业发展重点和关键技术攻关，搭建公共服务平台、数据交换和信息安全平台等一批云计算、物联网和大数据运用平台，逐步构建云计算、物联网和大数据等技术创新服务体系 and 运行支撑体系。

### **(二) 实施“互联网+”行动计划**

推进信息技术与工业融合，加快产品研发设计、生产过程控制、市场营销、企业管理、售后服务、节能减排等环节信息技术改造和融合步伐。推进信息技术与农业现代化的融合，大力推进信息技术在农业生产、经营、管理和服务各环节的应用。推进信息技术与商贸融合，大力促进电子商务服务平台的建设和发展，深化重点行业和骨干企业电子商务应用，积极搭建面向中小企业的信息化服务平台，支持区域性特色电商平台建设。推进信息技术与公共服务融合，提高公共服务的信息化水平，为逐步实现行政管理、社会事务、便民服务等社区管理服务一体化，实现公共服务网上预约、网上办理，健全新型社区管理和服务模式提供支撑。深入推进公共安全领域信息化建设，加强对公共场所、重大危险源、危险化学品的智能监管，建立健全安全生产监管信息化体系。开展重大自然灾害的预测预警，完善社会治安防控信息体系。

### **(三)促进产城融合发展**

更加突出产业培育发展和新型城镇化建设工作，站在滇中城市经济圈乃至全省来定位城镇的功能、规模、空间布局，确定规划思想和灵魂，突出彝族文化、历史文化，确定城乡建设风貌，努力做到既传承历史、弘扬历史，又创造历史。协调推进城镇与产业发展，着力完善产业园区管理运行体系。对城镇生活基本无污染、干扰和安全隐患的产业，把产业园区纳入城镇总体规划，把产业园区纳入城镇总体规划，作为城镇新区进行规划建设，以产业园区的建设促进城镇新区扩展，实现产城融合发展。逐步把更多的城市功能、公共服务植入园区，努力提高园区承载能力和综合服务功能。创新多元化城市投融资模式，整合存量金融资源，盘活非经营性国有资产，规划发展城市投融资主体，提高产城融合的可持续发展能力。积极争取将楚雄市列为全国产城融合发展示范区建设，带动其他县域产城融合发展。

### **(四)推动产业内外融合**

推动农业向二三次产业融合延伸，打造涵盖种植养殖、加工、销售、流通、研发并向农业休闲、观光、旅游等服务领域拓展的高原特色现代农业和食品制造全产业链。加快推进“两化”深度融合，大力发展智能制造。加快制造与服务协同发展，促进生产型制造向服务型制造转变。融合生物、旅游等资源形成新优势，深入推进医养结合，带动健康养老等消费新业态发展。以高新生物科技为引领，依托现代农业产业园区建设，打造集种植业、养殖业、畜牧业等互相依托融合发展的高效生态特色农业。推进对现有钢铁、铜、钛、稀土等行业的融合发展，加快形成稀贵金属、铜基、钛基新材料产业，实现传统产业的提质升级。充分挖掘彝州民族文化和自然遗产资源，通过引进和培育文化创意产业，推动民族文化和旅游的深度融合。

### **(五)探索发展飞地经济**

大胆探索建立“飞地经济”模式，建立“飞地经济”园区。引入市场主体对园区进行开发运营，引入运营主体，总体上形成“总部+园区”或“龙头+基地”、

“一个龙头企业衍生一个产业集群”的发展模式。建立由引入主体所附带进入的企业经营和州内 10 县市入园区经营“双重模式”，形成建管主体自主经营和 10 县市招商入园聚集发展新态势。按照要素最优化和主体功能区划的原则，合理调整园区布局，积极探索跨县域集中规划建设工业园区，促进生产要素合理聚集。建立利益分配机制，打破 GDP 统计中的属地原则，通过协商确定企业固定资产投资、企业增加值、税收分成比例，建立年度统计数据的分配比例，分别计入“飞出地”和“飞入地”。建立完善管理服务体制机制，厘清“飞出地”和“飞入地”的责权利关系，建立完善“飞地园区”管理协调机构，规范收益划转、项目审批备案制度，搭建融资平台，拓宽融资渠道，健全社会事业管理责任、排污交易等体制机制。

#### **(六)鼓励发展总部经济**

积极吸引国内外知名企业来楚设立总部机构、地区总部机构或职能型总部机构，或在楚雄设立子公司，依托新能源汽车、生物医药等高端新兴产业发展，重点发展区域性营销总部、研发总部、金融总部、酒店及会展中心等楼宇经济，加快形成总部经济规模效应，带动产业转型升级。在积极引进国内外、省内外总部企业的同时，加快培育本土总部企业，培植总部加工基地链条，打造成区域性行政总部、金融机构集中区、商圈聚集区，增强对周边地区的辐射带动能力。

### **十、推动园区转型升级**

以产业培育和转型升级为目标，强化规划引领，统筹产业布局，促进优势特色产业聚集发展；坚持以基础设施建设、服务环境建设、招商引资选资为突破口，以大投入、大项目、大企业带动工业园区经济大发展；健全完善考核激励机制，增强园区创新能力，带动园区转型升级。到 2020 年，力争全州工业园区主营业务收入达到 2000 亿元，规模以上工业增加值突破 450 亿元以上。

#### **(一)科学规划布局**

按照“高起点规划，分阶段实施”原则，县市两级政府对园区产业空间布局

的总体统筹及监督实施职能,优化全州园区产业空间布局。强化州级领导对招商引资项目的高位统筹,探索跨县域集中规划建设工业园区,促进生产要素合理聚集,借助工业转型升级契机,坚持延伸产业链、集中连片布局、优势互补联动、产城融合、大产业带基地发展的理念,实现企业集群、产业集聚、经营集约,从根本上改变我州工业经济发展产业不集中、规模小、布局分散、结构不合理、低水平重复建设的局面,使产业空间布局进一步优化,园区主导产业特色鲜明,形成具有较强辐射带动效应的产业集群。对不符合全州产业布局的项目,各级财政不予扶持,有关部门要从立项、土地、信贷等方面限制其发展,避免产业低质同构,重复建设。

## **(二)推动重点园区发展**

统筹要素资源,着力支持重点工业园区率先发展。促进优势资源、生产要素向千亿级、百亿级重点工业园区聚集。重点支持楚雄工业园区、禄丰工业园区2个拟培育的千亿元以上园区和大姚工业园区、武定工业园区、南华工业园区3个拟培育的百亿元以上园区。按照产业同兴、利益共享、互惠互利、分工合作的原则,从规划对接、产业招商、项目实施入手,积极探索建立区域性合作、利益分享机制。通过政策、资金要素资源,分层推进,分类指导,重点扶持等措施,推动重点园区加速发展。

## **(三)突出特色产业基地建设**

发挥资源优势,创新资源开发理念和思路,以新技术应用为基本特征,以发展精深加工产品、终端产品,延长产业链,提高附加值为根本目标,坚持高端引领,着力打造具有楚雄特色的优势产业基地。建立县域经济合作与产值税收利益分享机制,突破行政体制界线,优化全州重点产业布局,促进优质资源向优势企业集中,优势企业向优势区域聚集。突出主业、强化配套,全产业链拓展,全产业链打造。

## **(四)创新园区管理体制**

实行园区管委会主任负责制,按照“小机构、大服务”的要求,管委会自主

设置内设机构,推行聘任制和以岗定酬、按绩定酬的薪酬分配机制。支持园区建立人员能进能出的管理体制,打破身份界限,原正式在编行政事业人员身份可作档案身份,档案工资按政策及时套改。以实体化管理为方向,建立行政权限和经济管理权限相对独立的统分结合管理体制,推动园区管理从单一行政管理向市场化、公司化管理转变。采用“小管委会+投资开发公司”的运作模式,园区投资开发公司承担园区的开发建设、运营等职能,当地政府负责园区社会事务管理,园区管委会根据授权行使行政管理和经济管理权限,逐步建立起融、建、投、管、营的“扁平化”运行模式。

### **(五)扶持发展大企业**

通过招商引资、兼并重组、开拓新产业、加强与大企业集团的合作、实施一批重大项目等措施,整合各类发展要素,加大政策、资源、资金支持等扶持力度,促进各类要素向优势企业集中,着力在生物医药和大健康、旅游文化、新材料与绿色能源、高原特色现代农业和食品制造、先进装备制造等行业培育一批销售收入超十亿元百亿元的大中型企业。各类产业扶持资金向十亿百亿企业倾斜,到 2020 年,努力培育形成主业突出、核心竞争力强、带动作用大的 5 户销售收入过百亿元,20 户销售收入过十亿元的企业。

### **(六)打造行业小巨人**

引导和支持中小企业走“专精特新”发展道路,在细分行业领域做强做优,培育一批技术创新能力强、质量品牌优势明显、市场占有率高、发展迅速、产业辐射带动力强的龙头骨干企业,力争进入全省同行业排名前五位,成为“行业小巨人”,引领带动全州中小企业迅速成长。对列入培育工程的企业,实行动态管理,对申报的项目优先给予贷款贴息支持或前期工作补助;加大企业融资服务,鼓励企业直接融资;提高企业用地保障水平;支持企业对外发展,实现资本扩张,拓展多元化业务,向横向延伸与发展,实现快速扩张;着力培养一批能够引领产业创新发展的优秀企业家和高水平人才队伍;建立退出机制,对比较优势地位削弱,或不具备发展潜力的,予以退出培育名单,增补具有较强竞争力

的企业进入培育名单。力争到 2020 年,培育成功“行业小巨人”10—15 户;主营业务收入 5 亿元以上的企业不少于 30 户。

## **十一、保障措施**

加快产业发展是补齐我州经济发展短板,增强经济发展内生动力的根本举措,是促进产业转型升级,增强产业核心竞争力的重要途径,是提升资源开发水平和产业发展层次,促进资源优势向经济优势转变的战略之举,是稳增长利长远的重要抓手,是我州建设“一极一桥一品二区三基地”的必然选择。必须树立“干部队伍充满激情、体制机制彰显高效、产业发展富有活力”这样一种风气,把加快产业发展作为第一要务,坚定目标不动摇,咬住项目不放松,扶强企业不松劲,通过扶持企业带动产业发展,通过产业发展支撑经济增长。

### **(一)强化规划引领,构建产业规划体系**

“十三五”时期,省委、省政府强化了楚雄州在昆瑞对外开放经济带和滇中城市经济圈建设中的战略定位,特别是在加快产业发展,培强壮大优势特色产业,增强产业竞争力,打造全产业链等方面对我州寄予厚望。按照“全州一盘棋”的思路,围绕产业链延伸和配套产业发展,细化产业发展的目标任务、项目支撑和政策支持。坚持规划引领发展,切实维护规划的严肃性,对不符合规划的产业和项目,不给予要素保障和资金扶持。

加强对全州重点产业的科学谋划,在编制全州“十三五”产业发展规划的基础上,有序推进各个主导产业发展规划和县域产业发展规划的编制。加快构建州、县、乡三级产业发展规划体系,州本级编制好“十三五”产业发展规划和工业园区规划纲要,县市编制好“十三五”产业发展规划和具体的工业园区规划,乡镇制订具体实施方案或行动计划。通过规划,确保做到对各自“要发展什么产业、园区如何布局、项目如何支撑、政策如何保障”等了然于胸,清清楚楚,为产业发展选好路、布好局。

### **(二)强化政策扶持,推动重点产业发展**

结合我州实际,出台《楚雄州产业发展若干意见》,明确我州产业发展的方

向和路径,重点产业发展目标、主要任务和推进措施,从资金投入、项目审批、信贷、用地等方面完善支持政策,强化政策扶持,强化融资、要素保障、资源配置,支持重点产业招商引资、技术改造、品牌建设,既要有普惠性政策、又要有特殊性政策。

调整完善全州主体功能区划,按照“产业跟着功能走,人口跟着产业走”的思路,进一步优化全州产业发展的空间布局。突出重点产业、强化配套支撑,全产业链拓展,全产业链打造,推动重点产业向重点区域布局,优势资源向优势企业集中,优势企业向重点园区集中,实现企业集群、产业集聚、经营集约,从根本上改变我州主导产业集中度不够、规模小、布局分散、结构不合理、低水平重复建设的局面。

### **(三)强化项目支撑,推动重点区域发展**

抓好“十三五”全州规划的总投资 3865.7 亿元,1811 项重点产业项目的实施。坚持延伸产业链、集中连片布局、优势互补联动、大产业大基地的理念,以重点项目集聚支持千亿元工业园区、百亿元工业园区发展,统筹推进现代农业产业园区和商贸物流园区建设,实现一二三产业融合发展。通过政策、资金要素资源整合,分层推进,分类指导,重点扶持等措施,推动重点项目向重点区域聚集,促进重点区域发展。

### **(四)强化平台建设,促进产业聚集发展**

按照要素最优化和主体功能区划的原则,合理调整园区布局,打破“一县一园区”格局,积极探索跨县域集中规划建设工业园区,促进生产要素合理聚集。按照产业同兴、利益共享、互惠互利、分工合作的原则,从规划对接、产业招商、项目实施入手,积极探索建立区域性合作和利益分享机制。以工业园区为重点,强化基础设施和公共服务配套,提高承载能力。

### **(五)强化主体培育,突出产业招商**

通过招商引资、整合改造提升、扶持培育,培强产业主体,形成以一大批充满活力的小微企业为基础,规模以上企业为重点,骨干企业为支撑,龙头企业、



行业小巨人为标杆,大企业、大集团为引领的产业主体。

突出产业招商,着眼于提升产品层次、竞争优势和延伸产业链条,实施精准招商、点对点招商,提高招商针对性。大力引进优秀企业和重大项目,主动有序承接以轻工为重点的产业转移。围绕生物医药和大健康、旅游文化、新材料与绿色能源产业、先进装备制造、高原特色现代农业和食品制造等重点产业开展招商,突出产业链延伸和产业集群打造。以省内外发达地区资本、技术、人才、管理密集区域为重点,选择各类优秀骨干企业,鼓励以大企业集团和战略投资者为主体开发建设产业园区,促进以园招商、以商建园。支持按“飞地经济”模式合作建设产业园区。

#### **(六)强化融资服务,创新投融资模式**

转变发展产业的投入扶持方式,设立再担保公司、产业发展专项基金和股权投资基金,融资支持产业发展和园区建设,重点支持对经济增长拉动较大、与重点产业培育关联度较高的大项目及高科技产业项目、国内外大企业集团重大投资项目。积极组建各类产业开发投资公司等政府投融资平台,充分发挥其对社会投资的引导作用。创新投融资模式,发挥财政资金引导作用,对上市、“新三板”挂牌的企业给予奖励或补助。支持符合国家产业政策、成长性好的中小企业发行集合债券、集合中期票据、集合信托计划、集合短期融资券。

#### **(七)强化人才支撑,提高企业竞争力**

打赢产业转型升级攻坚战,人才是关键。加强领导干部培训,使领导干部具有专业思维、专业素养、专业方法,具备充满时代气息的新知识、新经验、新信息、新要求。加强对企业家的培养,在提高企业家队伍建设上着力,培养具有现代理念、国际视野、战略眼光、创新意识的高素质民营企业队伍。加强政策宣传和解读,帮助企业用好用活政策,推动企业发展。加强企业自身能力建设,企业要重视人才培养,加快形成一批结构合理、技术过硬、适应我州产业发展所需的产业人才队伍。

鼓励企业抓好人才的培养、引进和使用,鼓励人才向重点企业和新兴产业

聚集。鼓励企业加快产品技术研发,加大对拥有自主知识产权的企业和项目支持力度。加大品牌培育与保护力度,实施好规模以上优势企业品牌化发展战略,健全名牌保护机制。建立企业新产品推广应用制度,引导企业提升生产效率和优质产品的比重,提升企业核心竞争力。

### **(八)强化组织保障,形成发展合力**

成立州主导产业发展领导小组,由州委、州政府主要领导担任组长,加强对全州产业总体规划、产业优惠政策、跨县市重大项目、资源开发、利益分享进行统筹。按照一个重点产业“一个推进组、一位主抓领导、一个发展规划、一套配套政策”的思路,一个重点产业成立一个推进组,每个重点产业至少由一位州级领导主抓,明确各重点产业推进组的主抓部门和配合部门。认真落实重点产业发展领导小组推进机制,各重点产业推进组要加强组织领导,具体抓、深入抓、精准抓、务实抓。各县市党政主要领导和各级各部门主要领导要切实承担起第一责任人的责任,亲自挂帅、亲自出征、亲自督战,以上率下,当好标杆,走在前、干在前,确保取得成效。要建立各县市资源共享机制,实行“规划同筹、产业同兴、责任共担、利益共享”,加强区域分工与产业合作,健全完善主导产业统计指标体系,形成全州一盘棋、合力建产业的发展格局。

产业转型是一项系统工程,需要齐心协力、共同推进。各级各部门要树立“一盘棋”思想,服从大局、服务大局,研究制定本部门本系统产业发展目标和工作保障措施,形成产业转型攻坚合力。要以精准、精细、精致的“工匠精神”,稳、准、狠的“钉钉子精神”和不畏艰难、久久为功的“愚公移山精神”三种精神,坚定信念、下定决心,铆足干劲、锲而不舍,抓好产业建设。要健全完善奖惩激励机制,细化目标、实化任务、硬化措施、强化责任考核,促进产业建设取得成效。

附图:1.楚雄州“十三五”产业空间布局图

2.楚雄州“十三五”特色产业基地布局图

附图 1 楚雄州“十三五”产业空间布局图

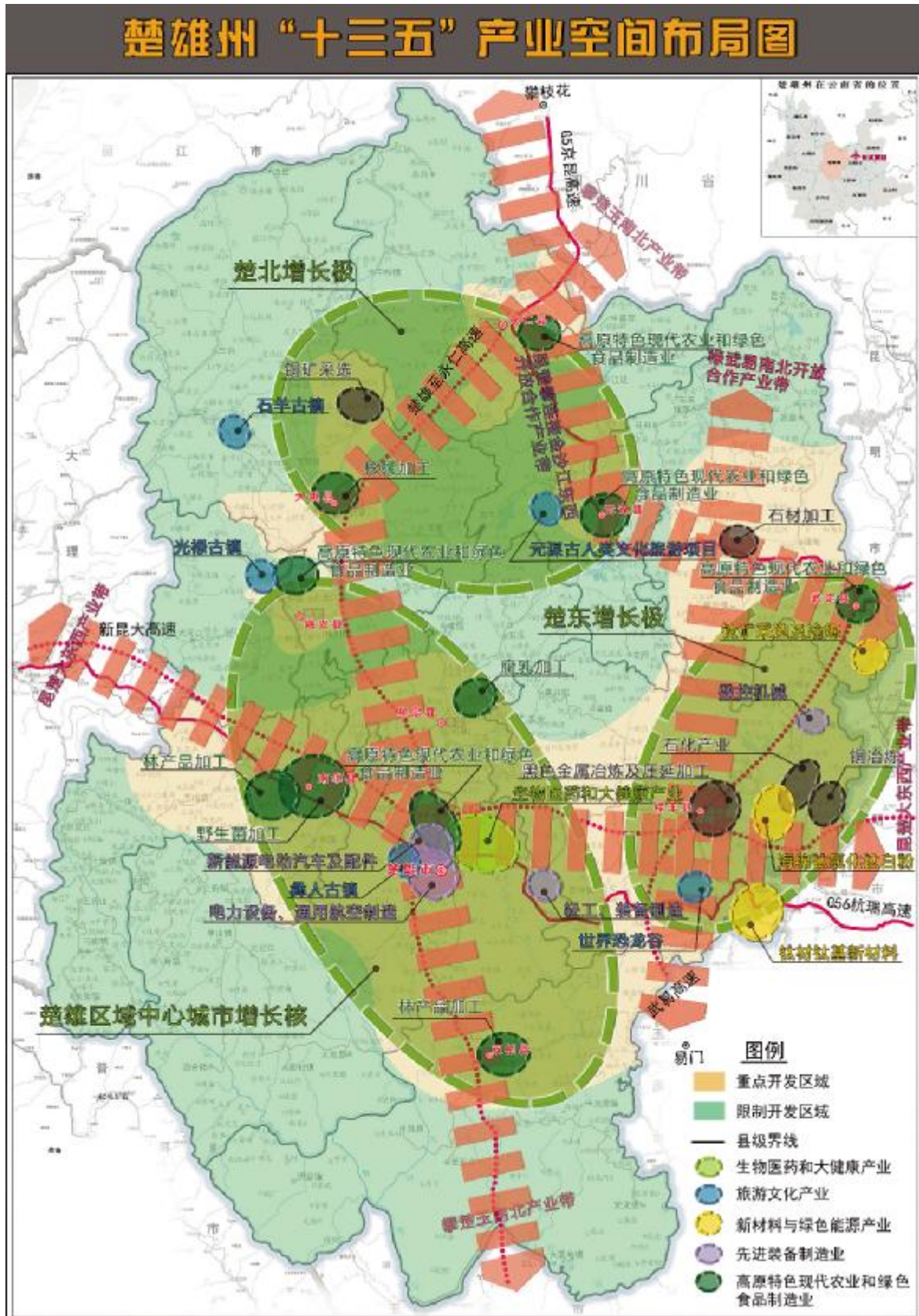

附图2 楚雄州“十三五”特色产业基地布局图

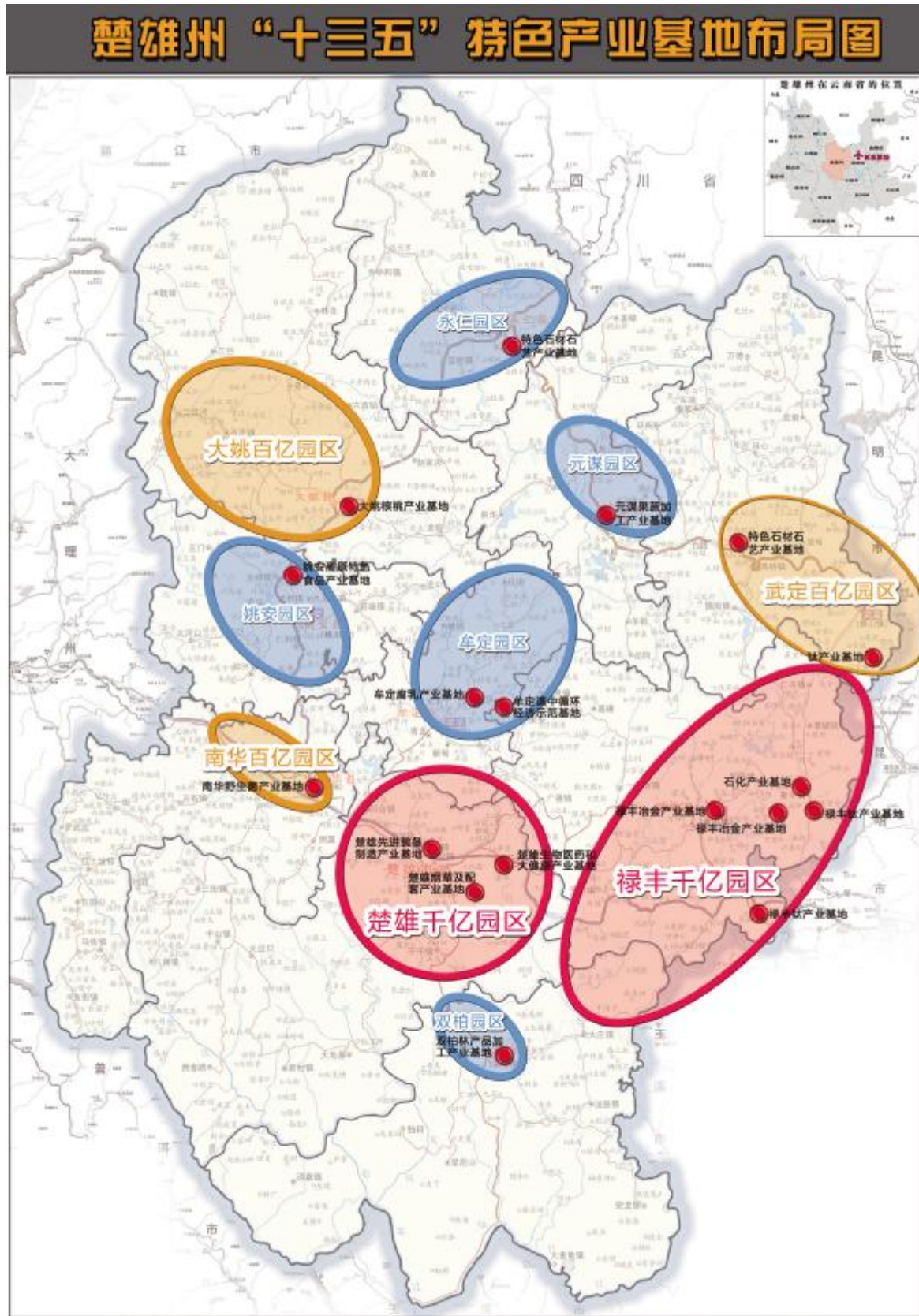



---

抄送：州委有关部门，州人大常委会办公室，州政协办公室，州纪委办公室。

---

楚雄州人民政府办公室

2016年10月25日 印发

---